

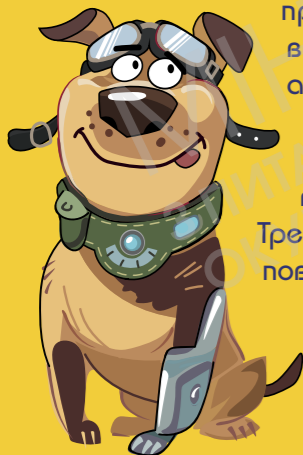

Героєм цієї пізнавальної історії є добрий і кмітливий песик із планети Земля. Скориставшись скрутними обставинами щеняти і його довірливістю, лихий і підступний чоловіча на ім'я Бенг обдурив малого і заманив на планету Чудасю. Лиходій переконав песика, до якого, до речі, звертався не інакше як «Цить!», що повсюди треба потайки підкладати подарунки для гіточок. Це начебто їхня благородна місія! І вони вдвох розклали скрізь цікаві предмети та іграшки...

Насправді іграшки виявились вибухівками! Місту загрожувала біда! Через випадковість від міни постраждав сам собака. Його життя врятували гівчинка Ліка та її друг Макс. Хлопець навіть зробив для песика електронний протез замість лапи, що її втратив бідолаха. Так і з'ясувалась правда про негідника Бенга та його лихий задум, а собака знайшов друзів і отримав нове ім'я ПЕК, що означає Протимінний Енергійний Красунчик!



Усупереч власній волі друзі часто опинялися поблизу вибухонебезпечних пристроїв, адже їх було так багато! Треба було не лише самим правильно поводитися у ситуації, пов'язаній з ВВП, а й пояснити іншим жителям Чудасії, яких правил важливо дотримуватись, щоб залишатися у безпеці. Про те, як вони вирішили це надскладне завдання і читайте на сторінках цієї книжки-коміксу!



Видання навчає гітлахів правилам поведінки в небезпечних ситуаціях, містить цінні поради та інформаційні плакати, що допоможуть гітам краще запам'ятати та засвоїти алгоритм дій у разі виявлення мін та вибухонебезпечних предметів.

Термін придатності необмежений

Вироблено в Україні

ISBN 978-617-09-6727-5



9 786170 967275

МІННА БЕЗПЕКА НЕ БЕЗ ПЕКА



Книжки, що роблять дітей щасливими

www.ranok.com.ua

www.ikenguru.com.ua



Навчальний посібник —
книга у вигляді коміксу
для учнів середньої школи

ЗМІСТ

РОЗДІЛ 1
Інопланетний собака
рятує автобус...
стор. 4–21

Шукай підказки тут
стор. 20–21

Інтерактив для
Твого гаджета
стор. 21

РОЗДІЛ 2
І знову цей собака...
стор. 22–35

РОЗДІЛ 3
Чому тікають пацюки?
стор. 36–51

Інтерактив для
Твого гаджета
стор. 37, 39

Шукай підказки тут
стор. 36–39

РОЗДІЛ 4
Небезпечний ліс
стор. 52–63

РОЗДІЛ 5
Не жартуйте
з безпекою!
стор. 64–77

РОЗДІЛ 8
Фальшивий Бенз
стор. 108–119

Сторінки для наліпок
стор. 134–135

РОЗДІЛ 10
Час розуміння
стор. 132–143

Шукай підказки тут
стор. 84–85

РОЗДІЛ 6
Смертельна гра
стор. 78–95

Сторінки для наліпок
стор. 84–85

Інтерактив для
Твого гаджета
стор. 85

РОЗДІЛ 9
Тільки без паніки!
стор. 120–131

Шукай підказки тут
стор. 122–123

РОЗДІЛ 7
Не твоє – не чіпай!
стор. 96–107

Інтерактив для
Твого гаджета
стор. 123

101

Інопланетний собака рятuje автобус...

РОЗДІЛ 1

Колись я жив у величезному маєтку.
Мої батьки дуже любили мене
і пишалися тим, який я гарний і розумний.
Ми були заможні й допомагали всім,
хто цього потребував...

Повірили? Ні?

І правильно. Бо тут немає
жодного слова правди.



А от я повірив. Чоловік у білому капелюсі витяг мене з коробки, де я сидів, і розповів цю красиву казку. За його словами, злочинці викрали мене з рідного дому.

Тож мої невтішні батьки звернулися по допомогу до нього, пана Бенга, — відомого фахівця із розшуку зниклих дітей. Він обшукав усю планету, а потім вирушив до інших і знайшов мене аж на планеті Земля.

Так, я із Землі. А звати мене **Цить**.

Я погано пам'ятав, як опинився у коробці, здається, мене і справді залишили там якісь люди. Тож я вирішив, що це і були саме ті злочинці, про яких казав пан Бенг. Тому, коли він наказав мені летіти із ним на іншу планету, я слухняно стрибнув до його кишені.

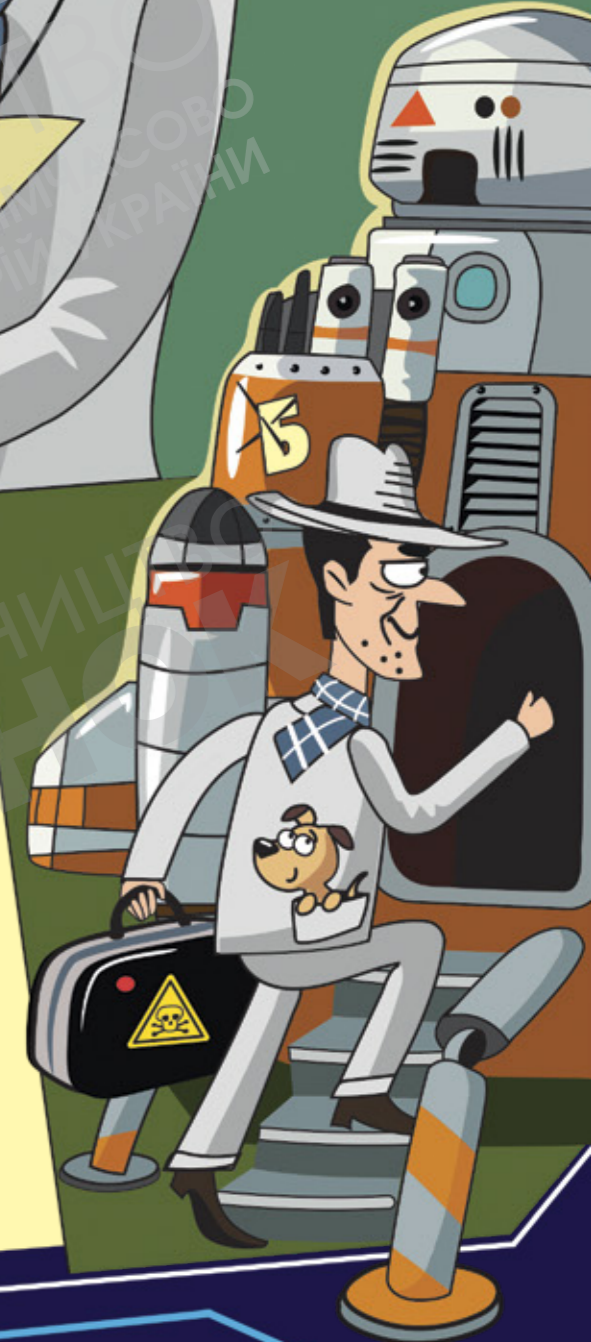

Коли я збагнув, що Цить — взагалі не ім'я, було запізно, бо я до нього вже звик, адже саме так найчастіше звертався до мене пан Бенг. Згодом я зрозумів, що він взагалі не знав мого імені. (Мабуть, ті, хто залишив мене у коробці, просто не дали мені його).



Прибувши на Чудасію, ми дотримувались суворої конспірації. Пан Бенг постійно повторював, що це для того, щоб зlodії не дізналися про моє повернення. Ми пересувалися непомітно і дорогою робили різні добрі справи — також таємно. Бенг запевняв, що цього хотіли б мої батьки.



Твої батьки дуже щедрі, вони б тобою пишались!

Віднеси-но це он туди, під кущик!

Уже біжу!



Вони самі завжди так роблять. Залишають таємно подарунки для діточок!

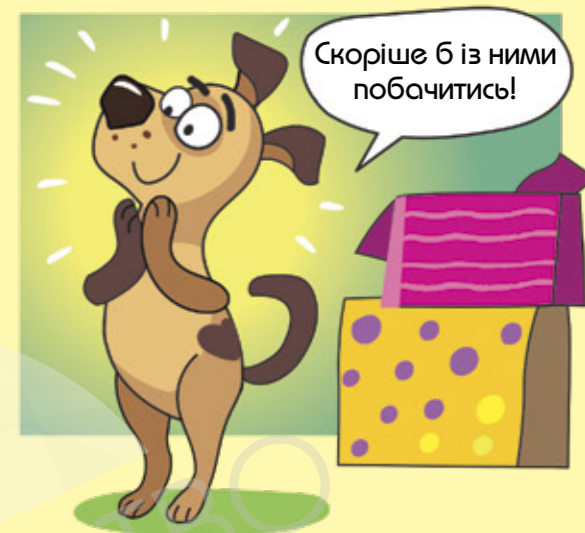

Скоріше б із ними побачитись!



І ще один подаруночок!

Може, два чи три?



Це годівничка!



Це іграшки!



Це смаколики!



Намагайся не потрапляти нікому на очі. Ми маємо зберігати це в таємниці!

Так, я пам'ятаю!



Незабаром я здогадався, що пан Бенг усе вигадав: батьків на Чудасії у мене не було. Та на всі мої запитання він відповідав новою брехнею. Мені не подобалося таке життя, але я не знав, що робити, тож просто слухняно виконував усі накази пана Бенга. Єдине, що мене втішало, — сподівання, що ми робимо добрі справи.

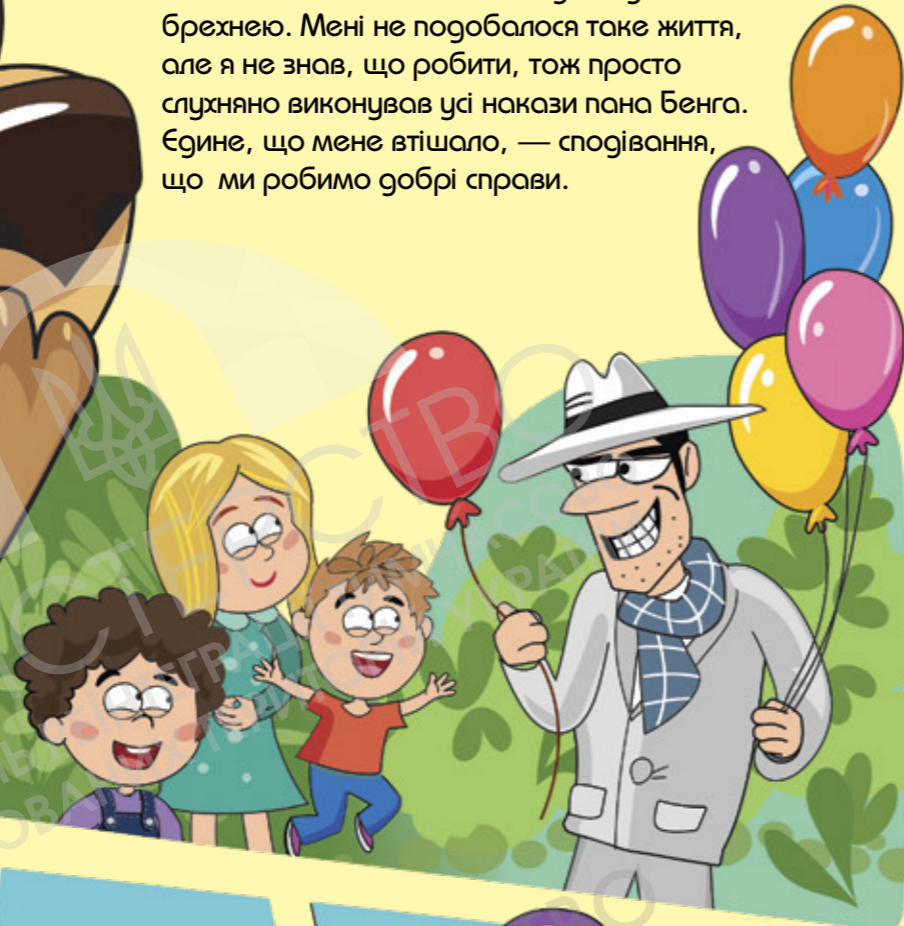

Дякую!

Ви такий добрий!

Ми б хотіли, щоб ви були нашим другом!



А тепер віднеси о-о-он туди!

Несу!

Так, майже закінчили, тримай.

Тримаю!



**Цить!
Назад!**

Негайно повертайся!



Ну, так пан Бенг згодом став себе називати. Хазяїн мене годував і наказував, що робити.

Наказував?!

Мені шкода, малий. Але тебе відвідували тільки ми. Ой, вибач. Я — Ліка, а це — Макс.

А чому ви мене відвідували?

Бо ми бачили, як усе сталося.

Жах! Максе, твій тато, здається, рятівник? Швидше дзвони йому!

Що це було?

Куди ти?

А раптом хтось постраждав?

ЩО ПОТРІБНО РОБИТИ, ЯКЩО ВИ ОПИНИЛИСЬ ПОБЛИЗУ **ВИБУХУ**:



1 зберігайте спокій – не панікуйте, озирніться навколо, щоб оцінити ситуацію

3 з безпечної відстані зателефонуйте **101** і повідомте, що і де трапилось



2 обережно залиште небезпечну місцевість – відійдіть якнайдалі від епіцентру вибуху



4 не намагайтеся наблизитись до епіцентру вибуху, щоб усе розгледіти або комусь допомогти



5 якщо є потерпілі, наберіть **103**



6 виконайте всі інструкції рятівників

Стривай! Зверни увагу, наблизитися до місця вибуху не можна! Це небезпечно!!!



Лікар сказав,
що ти цілком одужав!
То що робитимеш?

Навіть не знаю.
Мені це завжди
казав пан Бенг.



Може, тебе
кудись відвезти?

У тебе ніколи
не було домівки?

Тільки коробка на Землі.
Мабуть, туди і повернусь.
Але не уявляю, як.
Допоможете?

Пізніше...

Може, тобі не треба
повертатися? У тебе ж
там нікого нема. Що ти
робитимеш?

Гадки не маю.

То залишайся!
Поживеш поки що
у мене або у Макса.
А потім...



Ой, дивіться, хтось залишив
пакет з іграшками! Треба
скоріше повернути!

Пахне, як...



**Стій!
Не чіпай!**

Та чого ти?
Це ж лише
іграшки!

Чомусь у мене дуже
погане передчуття.



Максе, якщо я правий,
то цей пакет може
вибухнути. Дзвони татові.
Ти казав, він на цьому
знається?

Пакет? Вибухнути? Гадаю,
ти помиляєшся. Але якщо ти правий —
треба забиратися звідси: **поруч
із вибухівкою не можна користуватися
телефоном.** Чому ти гадаєш,
що пакет небезпечний?

Нема коли
пояснювати!



Швидше зупиніть автобус! Треба заглушити двигун.

Зачекай, малий! У мене ж графік! Наступна зупинка за рогом.

Зупиніться!

Не можна чекати! Можливо, у салоні вибухонебезпечний предмет.



Добродії! Чий це пакет?

Зберігайте спокій! Повільно залиште автобус і відійдіть на безпечну відстань! Не користуйтеся мобільними телефонами!



Тепер можна зателефонувати татові. Ми на безпечній відстані.

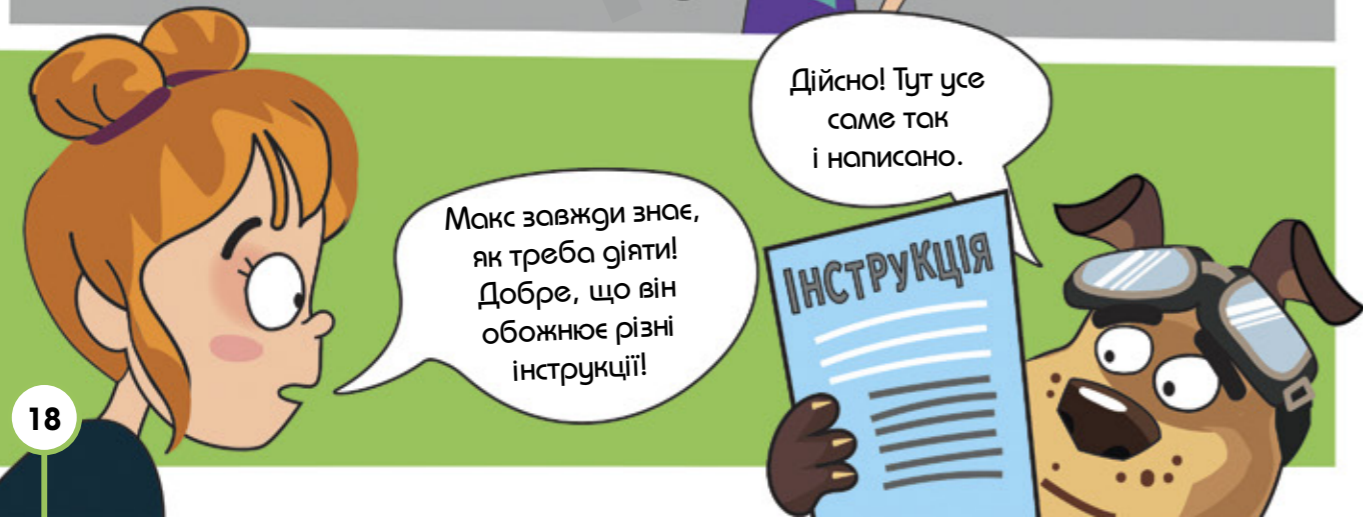

Макс завжди знає, як треба діяти! Добре, що він обожнює різні інструкції!

Дійсно! Тут усе саме так і написано.

ІНСТРУКЦІЯ



Я навіть уявити не міг, що ця інструкція колись і справді мені знадобиться.



Молодець, синку! Добре, що ти вивчив мою інструкцію!

До останнього сподівався, що Цить все ж помиляється...

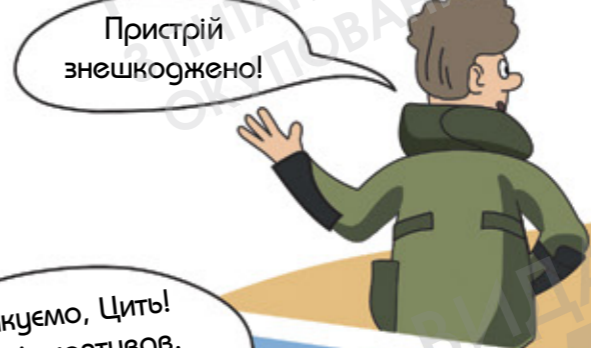

Пристрій знешкоджено!



Гарна робота!



Дякуємо, Цить! Ти всіх урятував. Але до космодрому ми запізнилися.

Мабуть, це знак, що тобі треба залишитися!

Так... Схоже, мені і справді варто затриматися...але з іншої причини.

НЕБЕЗПЕКА!



Міна – прихований пристрій, який може вибухнути й тяжко травмувати чи навіть вбити, якщо:



на нього наступити



узяти в руки



зачепити чимось



проїхати поруч на автомобілі

Вибухонебезпечні предмети (ВНП):



нерозірвані й залишені боєприпаси



саморобні вибухові пристрої



міни-пастки

МІНИ та **ВНП** можуть бути:



на землі



у землі



у воді

САМОРОБНІ ВИБУХОВІ ПРИСТРОЇ
україн небезпечні, оскільки можуть мати
будь-яку форму й вигляд

Ознаки саморобного вибухового пристрою:



Валізи, пакети, коробки, залишені без нагляду



Зовнішня подібність із боєприпасами й піротехнічними виробами

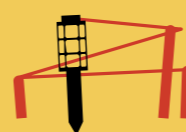

Розтяжки, дроти, мотузки та скотч на предметі



Підозрілі звуки з предмета: цокання годинника, клацання й інший шум



Наявність батарейок, антен, мобільного телефона, таймера



Специфічний запах керосину, розчинника й хімічних матеріалів

Будь-який залишений предмет може виявитись вибуховим пристроєм і бути небезпечним для життя – навіть дитяча іграшка

Побачили вибухонебезпечний або підозрілий предмет?

Зберігайте спокій!

Відійдіть якнайдалі та повідомте про знахідку дорослих

ПАМ'ЯТАЙТЕ:

! ВНП можуть вибухнути від найменшого фізичного впливу на них

! Навіть якщо ВНП не вибухнув від першого дотику, це може статися пізніше

! Старі іржаві ВНП все одно залишаються небезпечними

! Маленькі елементи боєприпасів, як-от підричники й запали, також небезпечні

ПОВІДОМТЕ ПРО ВИПАДОК ПРАЦІВНИКІВ ПОЛІЦІЇ

(за номером **102**)

ЧИ РЯТУВАЛЬНОЇ СЛУЖБИ

(за номером **101**).



більше інформації

І знову цей собака...

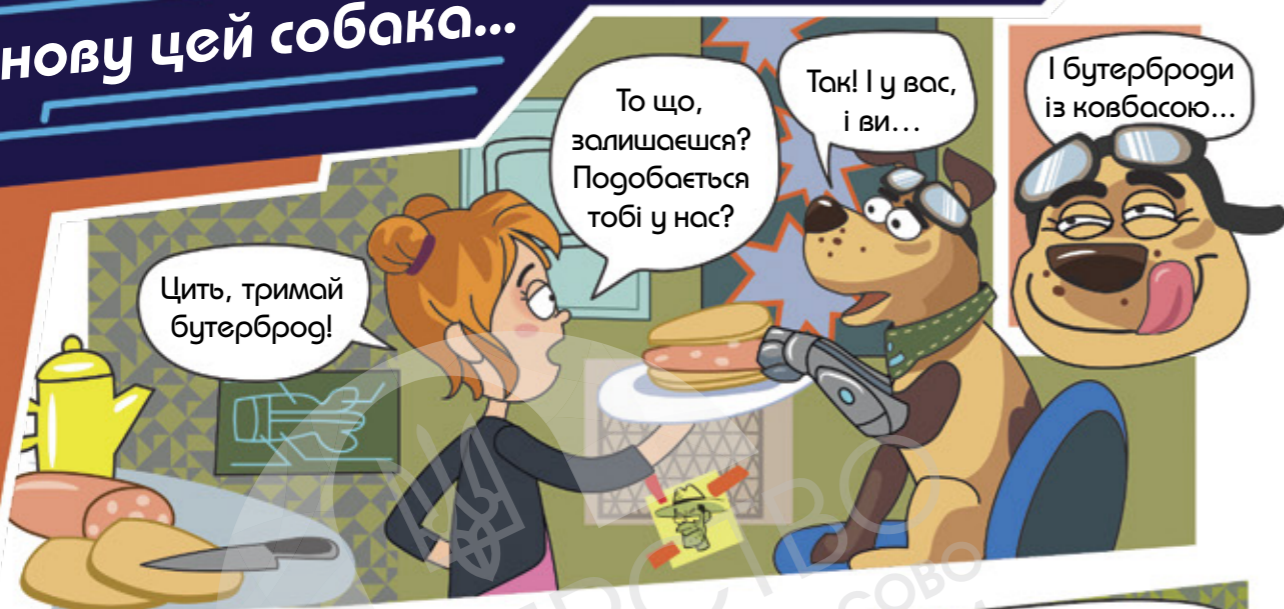

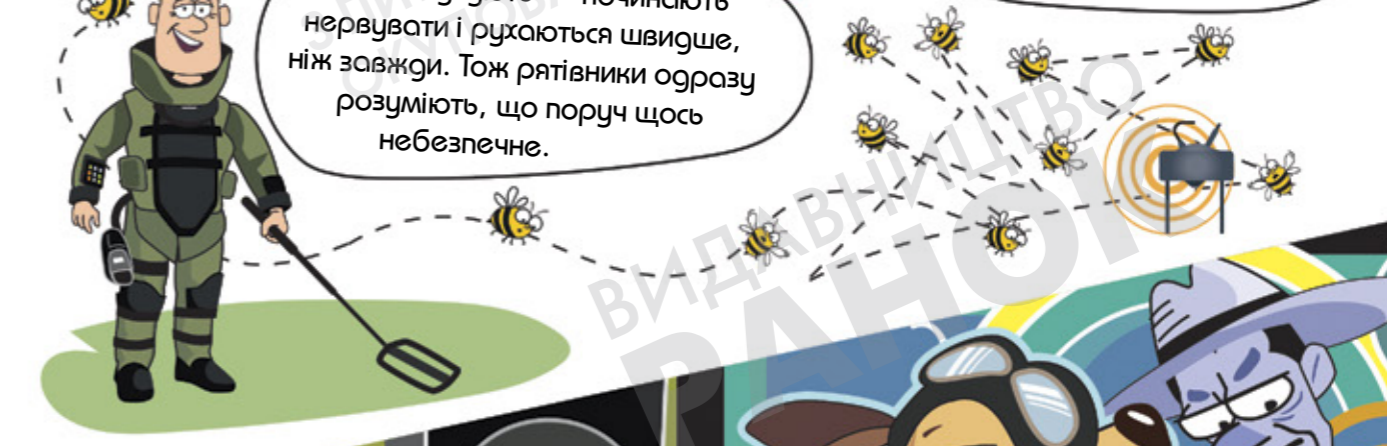
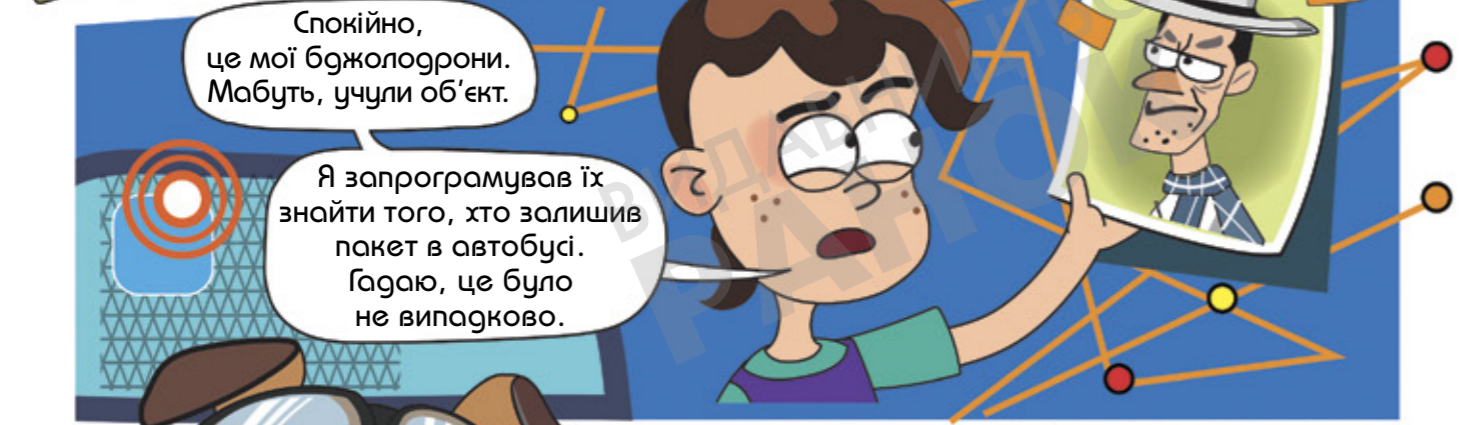



Це і є Бенг?
Стривай, тут щось
не так!

Байдуже!
Я маю дещо в нього
запитати! Пусті!



Та погляньте ж!
Чому бджолодрони
летять не за ним,
а у зворотному
напрямку?

Ну, ви тут поки
що з'ясовуйте,
а я помчав
за ним!



Бджолодрони
не туди
полетіли...

Ти нічого
не наплутав
у схемах?

Ні...
хіба що вони...

Вони ж
не знають Бенга!
Вони ж тільки...



Вони чуять!
ВИБУХІВКУ!!!



Ліко!
Негайно телефонуй
до рятувальної
служби!

Максе,
а ти куди?

Простежу,
щоб ніхто не потрапив
до небезпечної
зони!

Це близько,
я дістануся до місця
швидше
ратівників!



Я хочу повідомити про
вибухонебезпечний пристрій!
Так, я на безпечній відстані,
але мені стало відомо...

Що робити?
За ним?
Чи попередити
про небезпеку?

Чи зрозумів Макс,
чому бджолодрони
повернули в інший бік?
Я хочу, щоб Бенг
усе мені пояснив!

Але ж хтось
може постраждати...
Так само, як я...



ПЕК,
ані руш!

А бджолодрони бачать!
Дивись, де вони зупинились.
Там починається небезпечна
зона.

Це ще далеко
від нас!

Чому?
Не бачу нічого
підозрілого!

Дрони враховують відстань,
на яку можуть розлітатися
уламки. Ми маємо бути
якомога далі від пристрою.

Заховайся
за стіною про
всяк випадок.

Так давай
знешкодимо
цей пристрій!

**У жодному
разі! Це можуть
зробити тільки
рятівники!**

А якщо я обережно?
Тільки подивлюся?

Здалеку?
Дуже хочеться
бути корисним!

Ага. А що як
там розтяжка?

«МОН - 100»

протипіхотна осколкова
керована міна спрямованої дії

матеріал корпусу —
сталь

загальна
вага — 5 кг

радіус ураження — 115 м

«МОН - 50»

протипіхотна міна спрямованої дії

матеріал корпусу —
пластмаса

загальна
вага — 2 кг

радіус ураження — 85 м

- Міна може бути замаскована гілками дерев та іншою рослинністю вздовж доріг та стежок біля місць ведення бойових дій та знаходження військових позицій.
- Міна спрацьовує, коли людина зачепляється за гортяну розтяжку.
- Вибух також може здійснюватися оператором з пульта керування або ж у разі зачіпання датчика.

ЦЕ НЕБЕЗПЕЧНО!

- ✗ не торкайся (будь-чим)
- ✗ не пересувай та не штовхай
- ✗ не наближайся ні на крок
- ✗ не користуйся телефоном

ВІДІЙДИ!

- ✓ зберігай спокій, не панікуй
- ✓ за можливості познач це місце
- ✓ повідом дорослих про знахідку

Не користуйся телефоном поблизу ВВП. Відійди на безпечну відстань.

ТЕЛЕФОНУЙ 101 або 102.



Розтяжка?

Так! Це такий металевий
дріт, з'єднаний із пристроєм.
У траві ти його не помітиш
і спровокуєш вибух.
Сій спокійно.

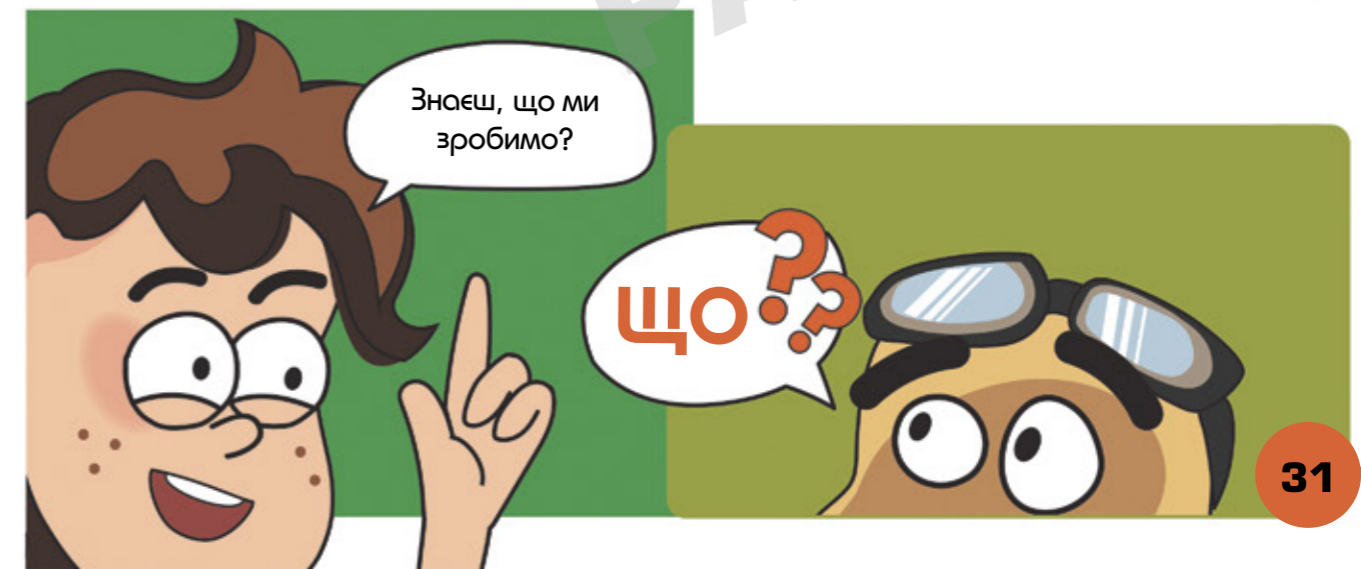
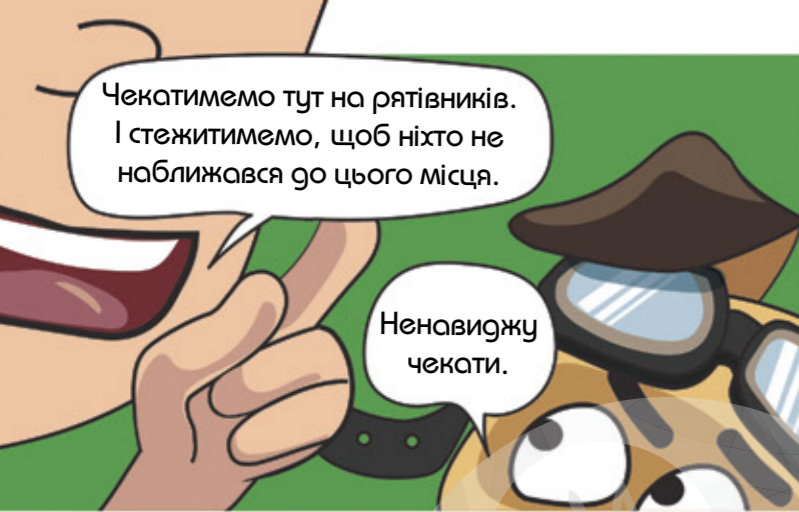

**Що робити, якщо ви
знайшли міну чи ВНП:**



не підходити



не торкатися



попередити
інших



відійти на без-
печну відстань



зателефо-
нувати 101



дочекатися
рятувальників

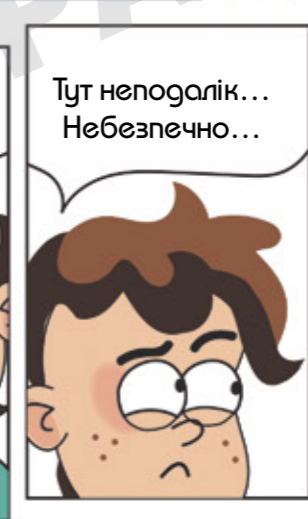

Пізніше...

Ну як, там і справді було щось небезпечне?

Ще й яке!

Протипіхотна осколкова міна спрямованого ураження.

Якби вибухнула — осколки розлетілися б на 80 метрів. Була до дерева прикріплена!

Ой! Як наші годівнички!

Що?

Здається, підтверджуються мої найстрашніші здогадки... Але як їм про це сказати? Вони ж зненавидять мене!

Ні, то я до себе...

Ви молодці, що здогадалися зателефонувати і не дозволили нікому заходити до небезпечної зони. Але Максе, як ви взагалі опинилися поруч із вибухівкою вдруге за тиждень?

Ну розумієш, мої бджолодрони декого шукали, а знайшли це...

У тебе нові дрони? Кого-кого, кажеш, вони шукали?

Одну дуже погану людину...

Ні, не можу мовчати!

Ми шукали мого колишнього хазяїна. Ми разом із ним раніше залишали вибухівку в різних місцях.

Твого КОГО ?!

Залишали ЩО ?!



Пан Бенг казав, що то подарунки для дітей. Я й гадки не мав, що роблю насправді!



Здогадався, коли ми натрапили на той пакет в автобусі. Він мав такий самий запах, як годівничка, яку я тримав, коли стався вибух. І як усі інші речі, що ми їх скрізь залишали.

Я хотів знайти пана Бенга, щоб він усе мені пояснив. Хоч він і брехав мені раніше, але не про таке!

Це ж справжня ВИБУХІВКА!

А я весь цей час вважав, що ми робимо добрі справи!

Здається, ситуація ще гірша, ніж ми уявляли. Доведеться задіяти усі сили і бути напоготові.

А ви, будь ласка, більше нічого не шукайте. Це небезпечно. Обіцяйте!

Звичайно, ні! Ти ж нічого не знав!

Максе, твої дрони нам також знадобляться.

Тепер ви зненавидите мене?

Але ж я це зробив...

Чому тікають пацюки?

МІНИ та вибухонебезпечні предмети (ВНП)

РОЗДІЛ 3

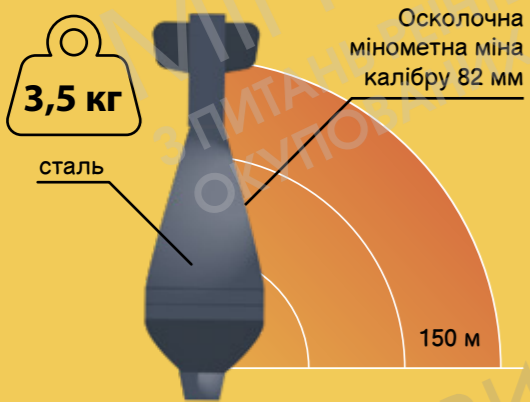

Можуть бути у таких місцях:



ліси, поля, водойми



колишні військові позиції та оборонні укріплення



грунтові дороги й узбіччя, занедбані споруди

Гранатометний набій «ВОГ – 17» калібру 30мм (являє собою осколкову гранату)



Противіхотна міна «ПФМ – 1» (фугасна)



Великокаліберний набій 12,7x108 мм



Кумулятивний танковий снаряд калібру 125 мм



Протитанкова кумулятивна міна «ТМК – 2»

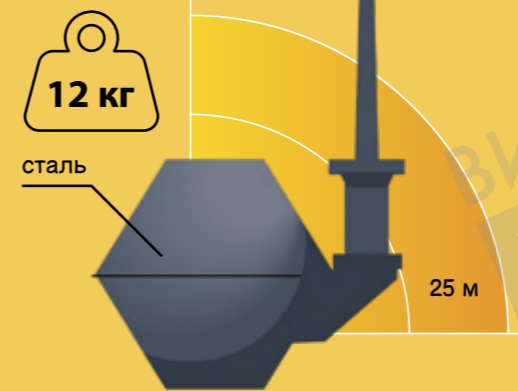

Умовні позначення: – вага; – радіус ураження 0 200
 – матеріал корпусу.

Невже існує стільки вибухівок? Це просто жахливо!

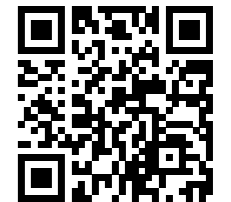

більше інформації



1,5 кг
чавун

10 м

Касетна протитанкова міна «ПТМ – 1»

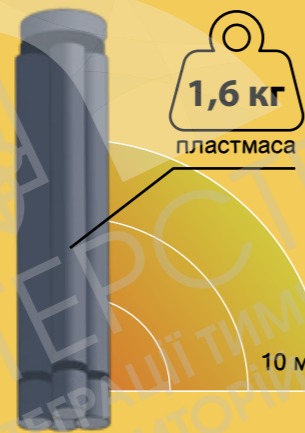

1,6 кг
пластмаса

10 м

Постріл гранатометний «ВОГ – 25» (осколковий боєприпас калібру 40 мм для підствольних гранатометів)



1,5 кг
сталь

25 м

Кумулятивний гранатометний снаряд «ПГ – 7В» калібру 70,5 мм



2,6 кг
сталь

10 м

Ручна противіхотна уламкова граната «РГД – 5»



0,3 кг

30 м

сталь

Ручна противіхотна оборонна ударно-дистанційна граната «РГО»



0,5 кг

100 м

сталь

Ручна осколкова граната «Ф – 1»



0,6 кг

150 м

сталь

Противіхотна міна спрямованої дії «МОН – 50»

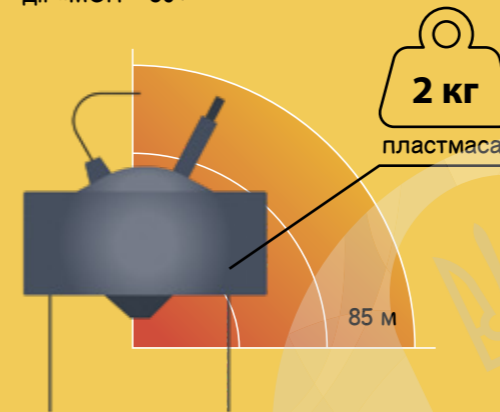

2 кг
пластмаса

85 м

Осколковий бойовий елемент «9Н210»



1,85 кг
сталь

35 м

Противіхотна осколкова керована міна спрямованої дії «МОН – 100»

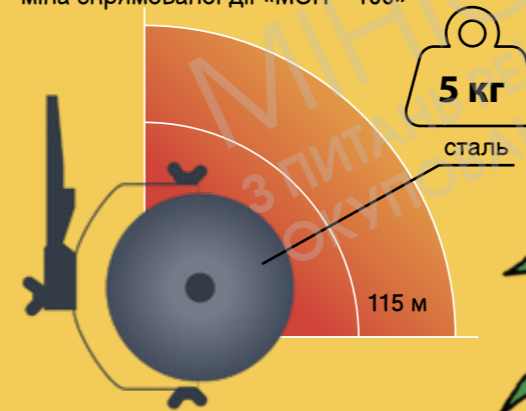

5 кг
сталь

115 м

Противіхотна міна «ПМН – 2» (фугасна)

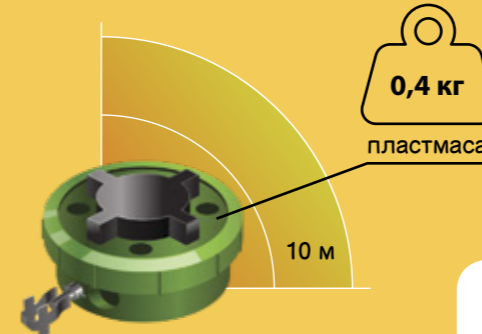

0,4 кг
пластмаса

10 м



ПЕК! Ти тут?
Допоможи мені,
будь ласка!



перевір себе



Що це ти принесла?

Не що, а кого!
Це грацена Вікі!
Вона травмувалась,
бачиш?



Бо вона сама мені сказала!

А чому ти гадаєш, що її звати Вікі?



Хіба рослини можуть розмовляти?

А чим, по-вашому, рослини гірші за інших?



Вибачте!
Я не знав. Здається,
на Землі рослини не розмовляють.

Невже?

Звісно, можуть!



Утім, я в цьому не впевнений. Мені про це розповідав пан Бенг, а йому вірити не можна.

Так, можливо, він і про це тобі збрехав.



Це ж треба таке вигадати: рослини не розмовляють!

Сподіваюся, що усе це лише його вигадки.

Не ображайтеся!
Пан Бенг і про тварин мені таке казав.



Схоже на те!
Я ж розмовляю!
А прилетів із Землі!



Хотіла б я колись побувати на Землі. Цікаво, яка вона насправді?

Так, мені також цікаво.

Але одного не можу збагнути: навіщо Бенгу знадобилося привозити тебе аж з іншої планети?



Сподіваюсь, тепер ти будеш обережніша!

Звичайно! Дякую, Ліко, що допомогла мені.

У Ліки золоті руки! А коли за вами прийде ваш господар?

Хто?



Я сам увесь час про це думаю. Чому?

Так, дорогенька. Усе готово. Намагайся не рухатися активно найближчим часом — і за два тижні станеш як новенька!

Дякую! Так набагато краще!



Я не вперше бачу такий погляд. Що відбувається?

Ліко, чому у всіх стають такі очі, коли я це кажу? Тато Макса теж здивувався, коли я сказав, що Бенг був моїм хазяїном.

Тому що на Чудасії немає господарів.



А що з нею? Теж постраждала від Бенга?

Я все чую. Ні, на щастя, я не знайома із цим Бенгом.

Я постраждала через любов до прекрасного і власну необачність. Я перегнула через підвіконня, щоб помилуватися тюльпанами. Не втрималась і впала з третього поверху.



Щось я не розумію. Як так?

Не може одна істота бути власником іншої. Це ж не річ! Не стіл, не рюкзак.

Папуги, миші... та хто завгодно живуть так само, як і люди, самостійно. Мають власні домівки, займаються улюбленою справою. І ніхто не виконує нічиїх команд.

Отакої. І з ким тоді живуть собаки чи кішки?



Ніхто не виконує нічиїх команд...

ПЕК!
Що трапилось?
Із тобою все гаразд?

Мені терміново
треба подихати
повітрям!



Ніхто не виконує нічиїх команд! От вам і розгадка. Це ж очевидно! Жодна з місцевих собак не погодилась би виконувати накази пана Бенга!



Небезпека!

Тікаємо погали!

Там вибуховий пристрій! Міна чи як її...

Міна
Знову
Де



Доброго дня!

Вітаю!



Він знайшов такого собаку на моїй планеті! А я поквалівся виконувати всі його команди. З радістю!

Доброго дня!

Вітаю!



Знати б іще, навіщо він усе це задумав? Чим завинили йому місцеві жителі, навіщо чинити їм шкоду?

Доброго дня!

Вітаю!



Он де!

Отам!

Там!



Це ж дуже небезпечно!
Ви когось попередили?



Та ти що, знущаєшся, чи що? Проходиш тут уже тричі!



Ой! Ого.

Шановні, а що відбувається?



Нащо? Пацюки самі за себе. Ми втекли. А інші хай самі про себе піклуються!

Так не можна! Хтось може постраждати! Як же дізнатися, звідки вони тікають?



О, знаю!

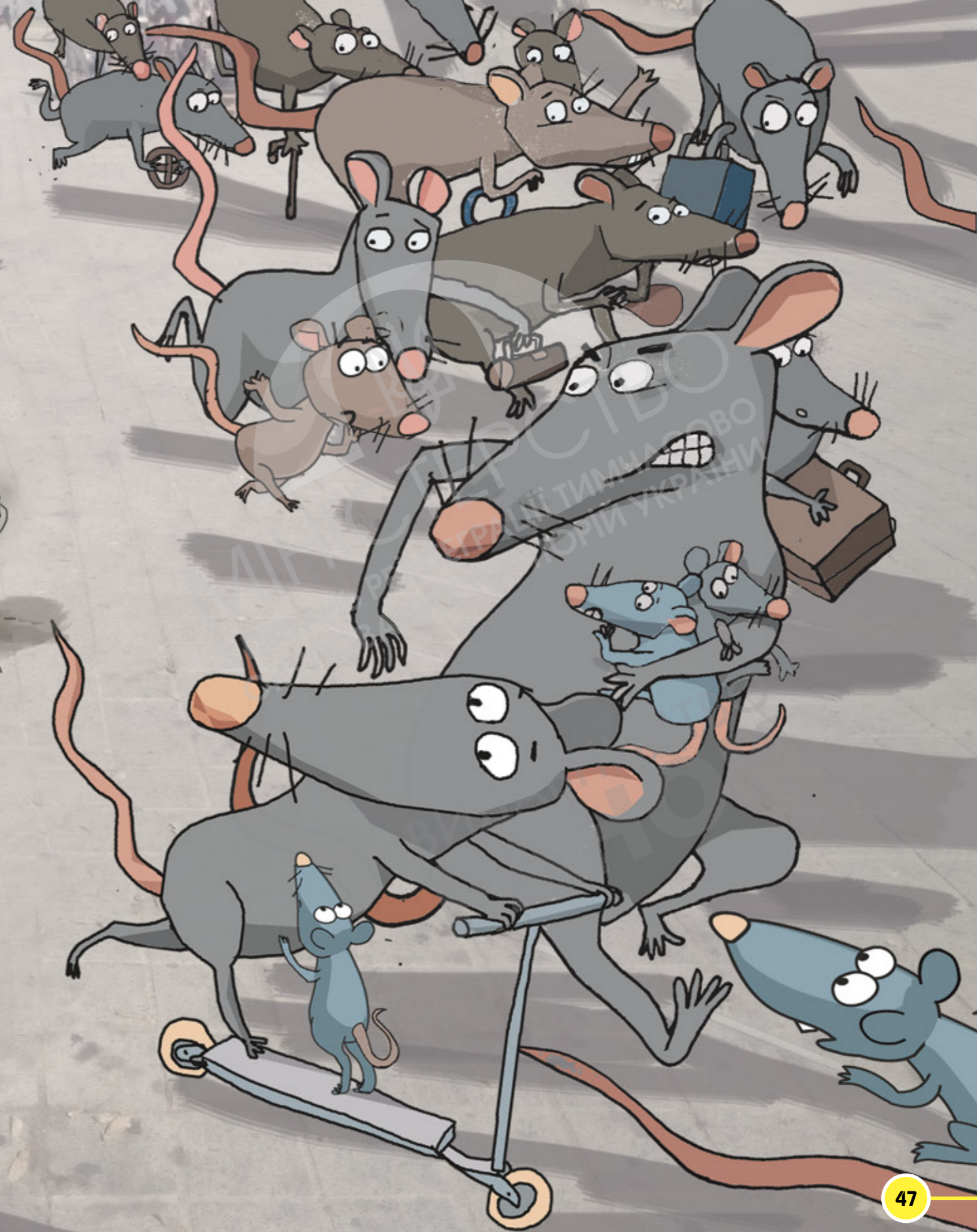

О, я знаю цю штуку,
вона ж була у посібнику!
Страшенно небезпечно.
Як її...



«МОН - 100»

протипіхотна осколкова
керована міна спрямованої дії

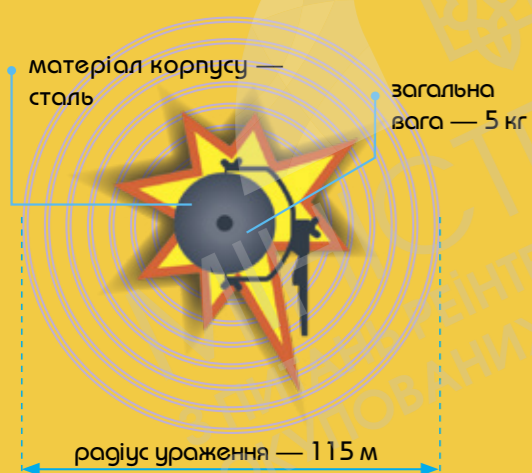

Страшенно небезпечно!
Побачиш — повідом про неї дорослих!
З безпечної відстані телефонуй
101 або **102**.

Треба негайно
сказати Максві!
Нехай викличе тата!

Але ж тато Макса
заборонив нам брати
участь у таких справах!

Але я мушу
щось зробити!

Ох! Тато Макса
буде дуже сердитий!
У Макса будуть неприємності!
Я не можу підвести друга.
І не можу залишити
все як є.



Що ж робити,
що робити?

Як же було легко,
коли можна було просто
виконувати команди!
А тепер я маю
вирішувати сам.



О! Сам!

Я можу зателефонувати
і повідомити про небезпеку сам!
Крім того, я вже знаю, який
номер у таких випадках слід
набирати!!!



101!





Хочу повідомити про вибухонебезпечний пристрій! Ні, я знаходжуся далеко, не підходив, не чіпав. Дізнався від пацюків і побачив у бінокль. Так, обіцяю не підходити. Дякую!

Слухаю!

Команда рятівників вирушила до вас! Залишайтеся у безпечному місці!



Якщо тато Макса дізнається, що це знову був я, він заборонить синові зі мною спілкуватися... Дивно, що він не зробив цього раніше. Ох і накоїв же я... Скоріше б відшукали того Бенга, доки він ще комусь не нашкодив.



Знешкоджено! Територію очищено та перевірено!

Усе чисто! Безпечно, можна вирушати!



Уявляєш, щойно телефонував Макс, сказав іще одну міну знешкодили сьогодні.

Справді?

Вау!

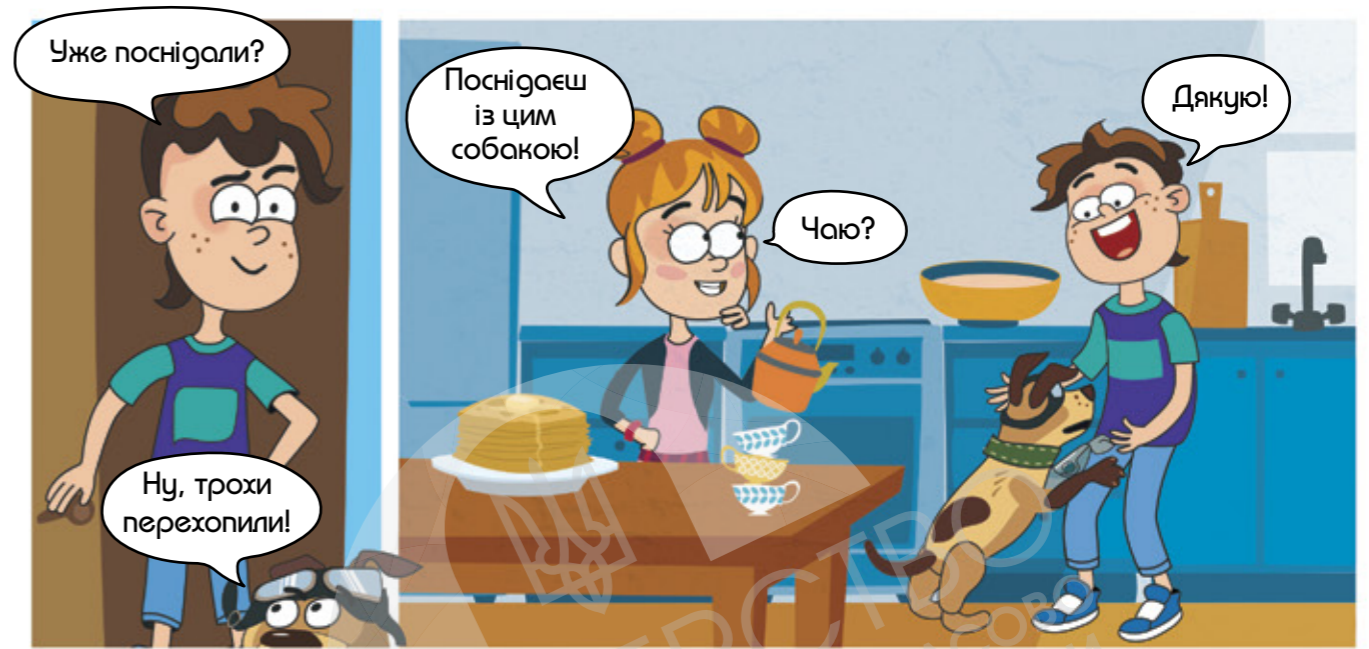



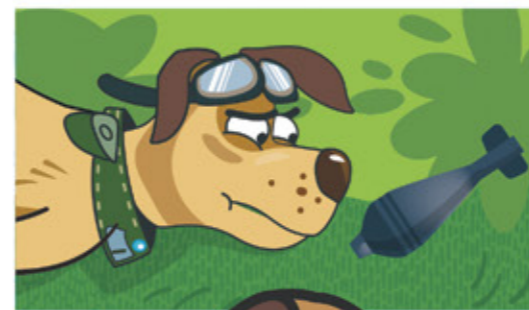

Я її бачив
у посібнику!



О-о-о...
Осколочна мінометна
міна калібру 82 мм!

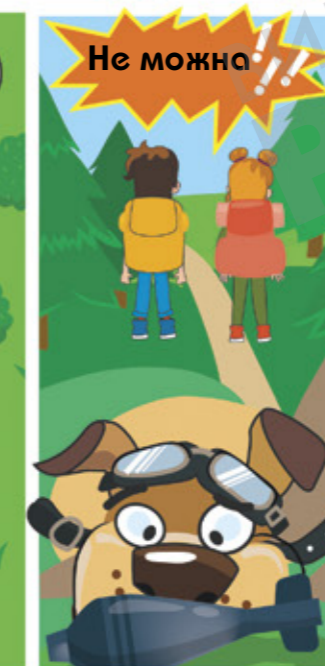
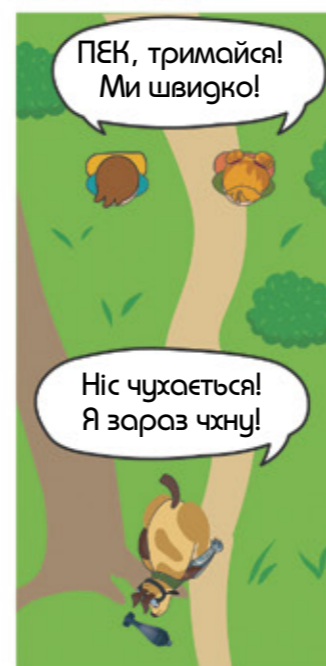
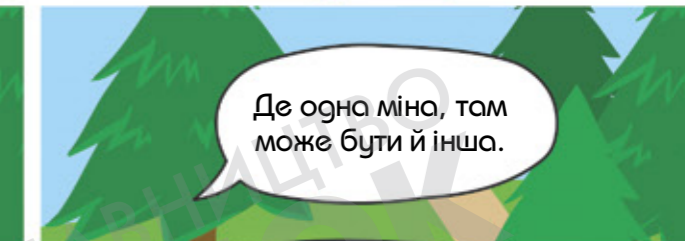
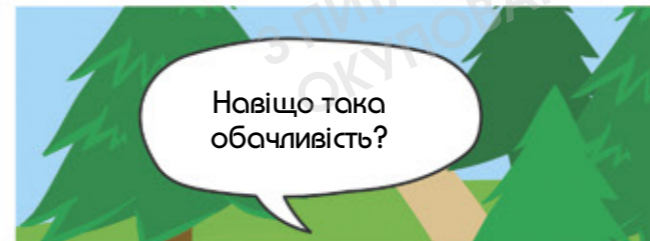
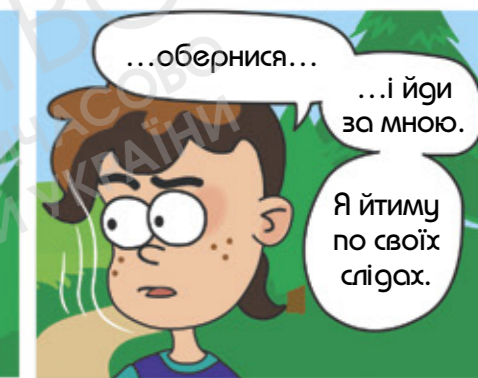
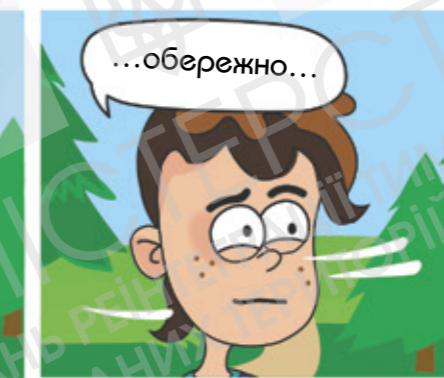
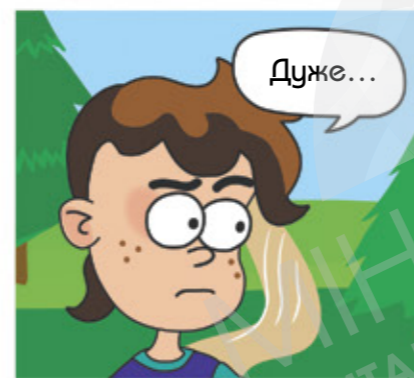
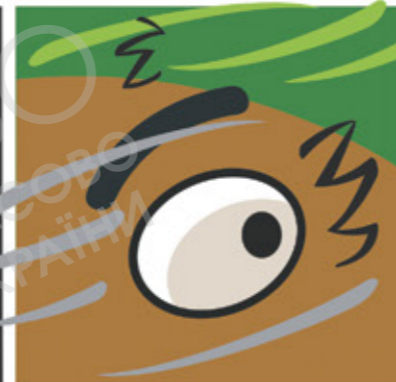
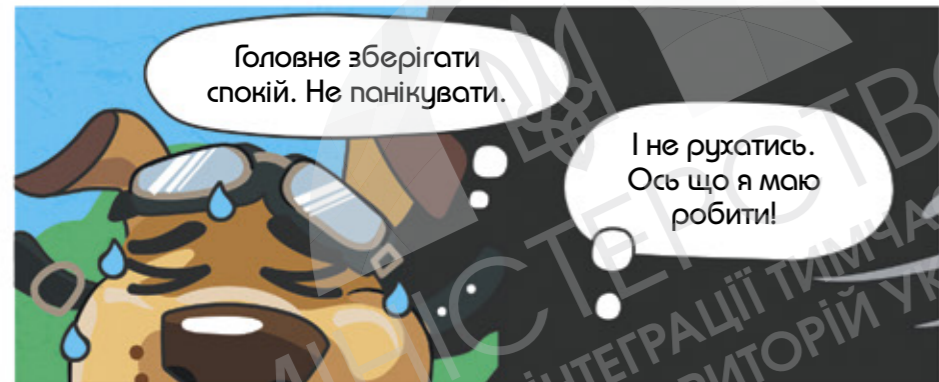
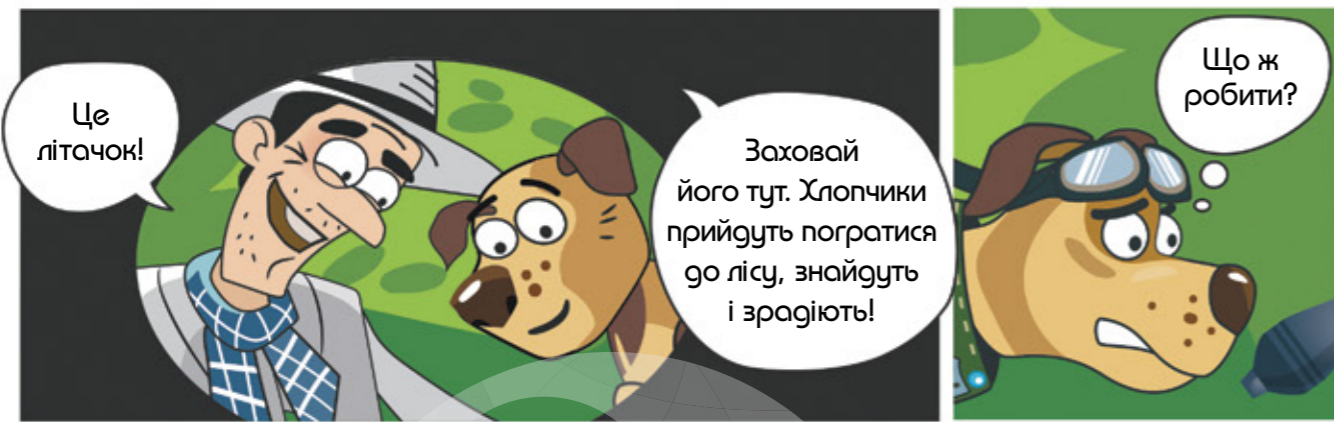

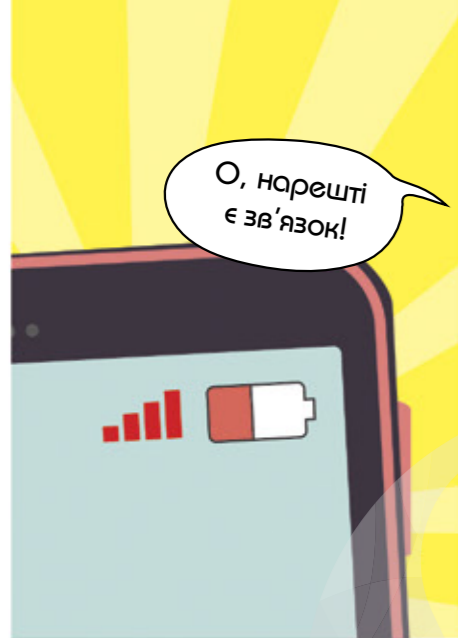

О, нарешті є зв'язок!



Швидше!
Ну!

Тату! Вибач, я пам'ятаю, що обіцяв тобі, але...
Зі мною все гаразд, я в безпеці! Будь-ласка, приїздіть швидше! ПЕК у бігі! Так, той самий собака...
Знов...



Що?

Швидше, будь ласка, доки він не чхнув!

Тату, я тобі пізніше все поясню!



Тато



Що тепер робити?

Чекати.



І сподіватися, що ПЕК не робитиме дурниць.



Тисяча двісті десять, тисяча двісті одинадцять...
Як же нудно чекати...
А це мав би бути такий чудовий день!

Цікаво, чи вони вже зателефонували? Чи допомога вже їде? Ненавиджу чекати. Добре, хоч я знайшов цю гиготу, а не ріти... Я хоча б знаю, що робити. Так... не рухатися, не чхати, не панікувати...



Агов, ПЕК!

Ти тут?



Он де він, я його бачу!



Спокійно, хлопче, ти молодець, зараз ми тебе визволимо!

Спокійно, ти витримаєш...
Не рагіти! Не скавчати!
Не стрибати!
Хвосте, поведься добре, не ворушись, не ворушись...



Де вибухівка — там і ти! Як щось небезпечно — то вже не без ПЕКа, так?

Ходімо за мною!



Не жартуйте з небезпекою!

РОЗДІЛ 5

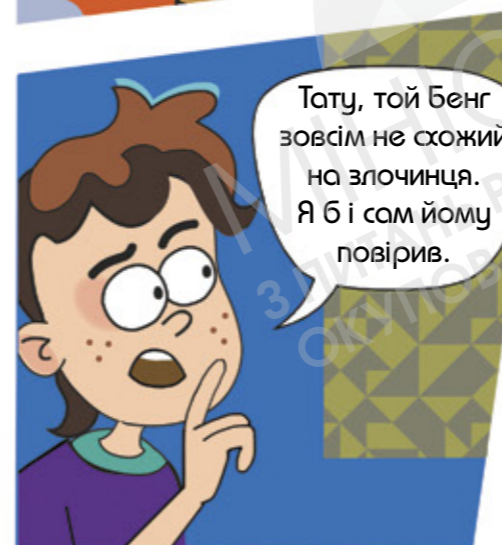
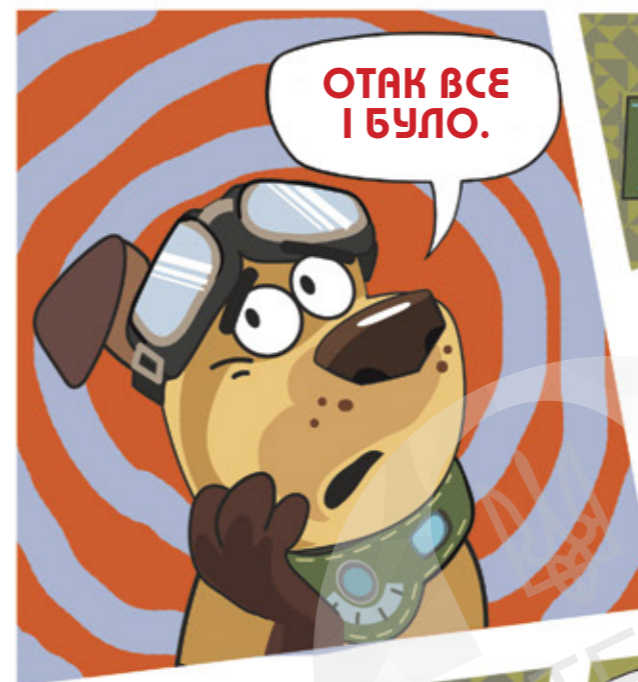

Але ж знайомих людей у мене не було...



І все ж таки я не розумію, для чого все це потрібно? Має ж бути у твого Бенга якась мета? Чого він хоче?

Я і сам про це думаю весь час. Але досі не маю жодної згоадки. І до речі, він не мій.

Пригадай, може, він колись щось казав?

Він взагалі майже не розмовляв зі мною. І мені наказував мовчати.

Уявляєш, малий навіть думав, що його звати «Цить»!

Бідолахо наш! Добре, що ти вже не з ним.



Має щось бути. Якась зачіпка! Може, у тебе залишилися якісь речі? Документи?

Ні, нічого... Стривайте! Бенг інколи чіплав мені на шию гаманець. Але...

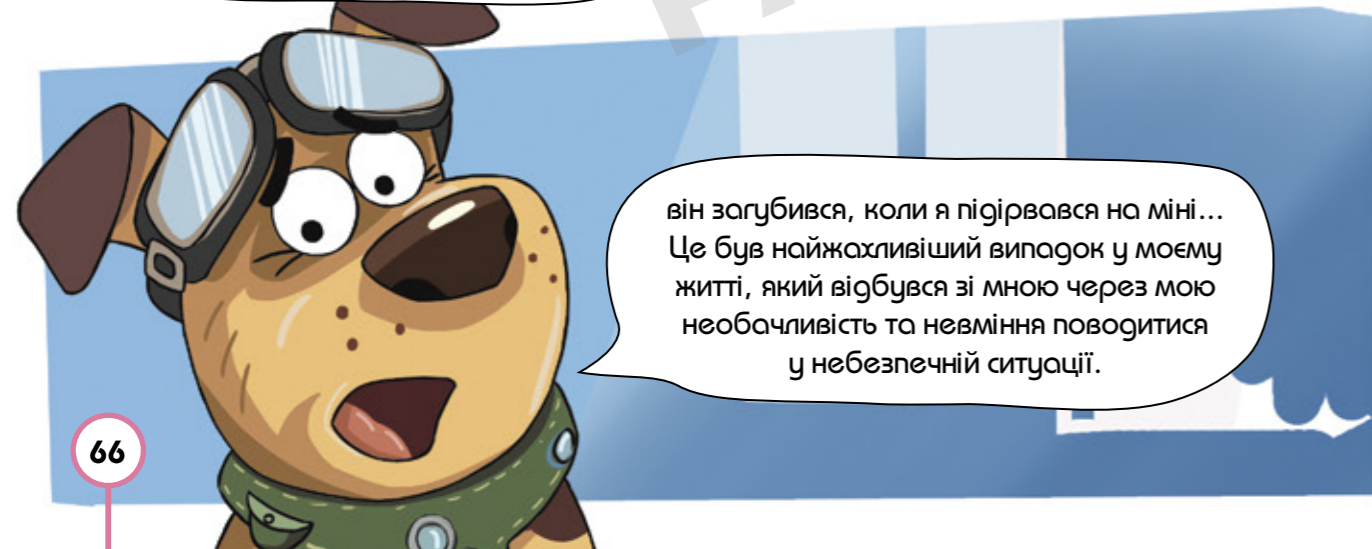

він загубився, коли я підірвався на міні... Це був найжахливіший випадок у моєму житті, який відбувся зі мною через мою необачливість та невміння поводитися у небезпечній ситуації.



Гаманець?

Ой!

Що?

Мені віддали його в лікарні разом з нашійником.

Що?

Він же в мене! У шафі.



Ні, не треба, я сам.

Я так і не глянула, що воно таке. А потім і зовсім про нього забула. Зараз принесу!

Згадайте, кому він належить! Краще перестраховатись.



Ви поки що прогуляйтеся деінде. Краще подалі від будинку. Я тут розберуся.

Друже? А приїзди сюди, треба дещо перевірити. Так, можеш сам. Але з обладнанням.



Цікаво, що там відбувається?



Чисто!



Це мапа!



Небезпеки немає.

Я так і знав. Тут же були мої бджолодрони, вони б учули вибухівку. Шкода, огразу не згадав.

У такій справі краще зайвий раз усе перевірити. Але як цю штуку відкрити? Песику, ти знаєш код?

Я навіть не знав, що там взагалі є код.

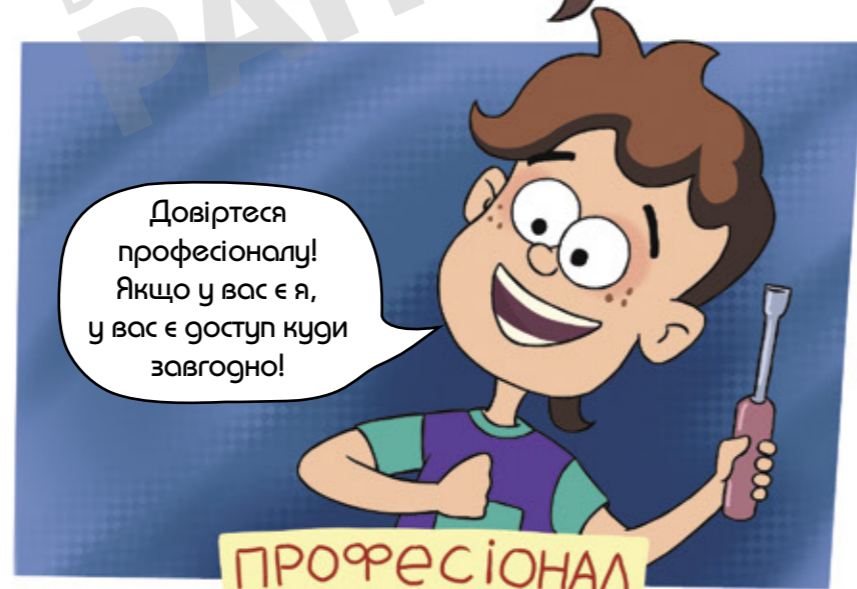

Довіртеся професіоналу! Якщо у вас є я, у вас є доступ куди завгодно!

ПРОФЕСІОНАЛ



ПЕК! Це...

ПЕК! А це, часом, не те місце, де ми вчора були?



Так, саме те!

А ось іще! Я впізнаю!

Я тут був!

І тут!



МАШИНА
МОЛОКО
ДЛАСНІСТЬ
БЕНГА



Та це ж мапа, де позначені всі небезпечні місця!

Мабуть, негідник позначив їх, щоб самому не потрапити до власної пастки!



Тож лишайтеся вдома і займайтеся своїми справами. Я про все подбаю.

Мапу я забираю із собою!



Здається, так і є. Що ж, у нас немає інформації про нього, але є дані про його маршрут.

І ми можемо знешкодити всі ті вибухові пристрої!



МИ. Вкотре повторюю. Не **ВИ**, а **МИ**. Це не жарти. Щоб знешкоджувати вибухівки, треба довго і наполегливо вчитися. Навіть професійним рятівникам інколи це не вдається. А той, хто не є рятівником, постраждає **ГАРАНТОВАНО**. Без варіантів. Зрозуміло?

Зрозуміло.



Навіть не сумнівалися.

Надзвичайна ситуація! негайно всім пігрозділам!



Тепер місто знов стане безпечним?

На жаль, ні, адже Бенг і досі на волі. Але хоч щось...





Ой, дивіться, якісь нові знаки встановили!

Цікаво, навіщо?

Може, це якийсь квест чи фестиваль?

СТОП! МІНИ!
DANGER MINES!



Ходімо робити селфі!



Сфоткай мене отак!

СТОП! МІНИ!
DANGER MINES!



Я хочу забрати його собі! Почеплю на двері кімнати.



О, це круто! Я теж хочу!



Хіба ви не зрозуміли, що ці знаки попереджають про небезпеку!

Знімати знаки заборонено! Через це хтось може постраждати!



У жодному разі не наближайтеся до таких знаків! Побачили — тікайте якнайдалі. І друзів попередьте.



Ми ж не знали... Ми тільки пожартувати хотіли...



Якщо не хочете поганих наслідків — **НІКОЛИ НЕ ЖАРТУЙТЕ З НЕБЕЗПЕКОЮ!**

Готово!
Мій новий шукач!
Знайде кого завгодно
за відбитками
пальців!

Щось мені це
не подобається. Чи
не надумав ти знову
шукати Бенга?

Ну треба ж
щось робити!

Але здається,
твій тато дав нам
зрозуміти...

Він заборонив
пошуки! Але
не винаходи!

Ти кмітливий!

Хочеш
передати шукача
рятівникам?

Нюхач?

Тільки ім'я б йому
якесь прикольне...

Пальцегляд?

Негідникоздоганяч?



Розійшовся!

Я теж хочу
допомагати! Ти навіть
не уявляєш, як сильно!

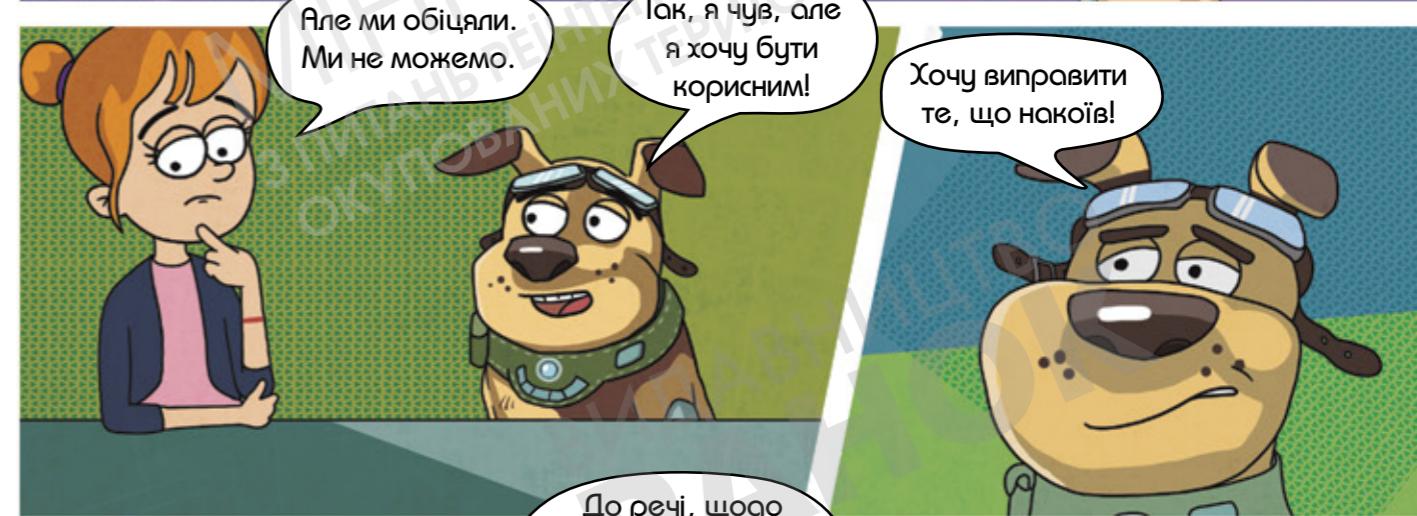

Але ми обіцяли.
Ми не можемо.

Так, я чув, але
я хочу бути
корисним!

Хочу виправити
те, що накоїв!



До речі, щодо
користі. Ти вже
подумав, чим будеш
займатися?

Тобто?

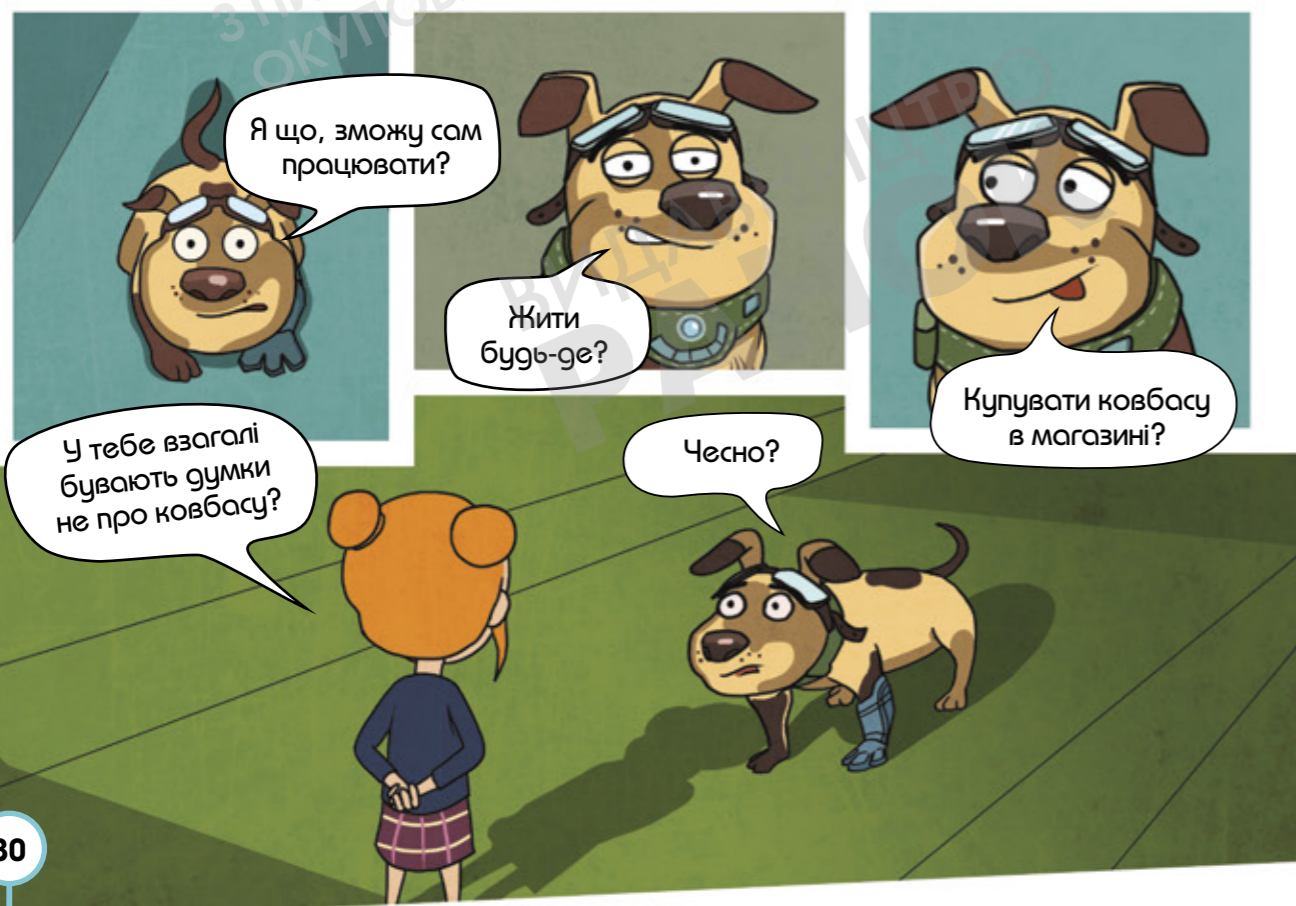

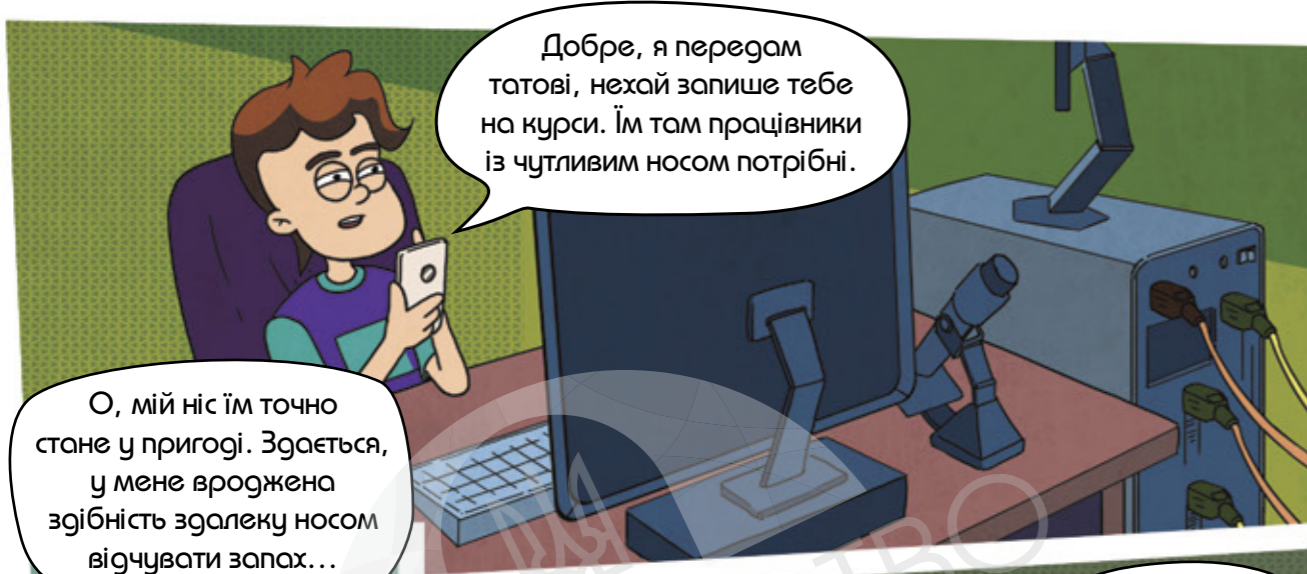

Добре, я передам татові, нехай запише тебе на курси. Їм там працівники із чутливим носом потрібні.

О, мій ніс їм точно стане у пригоді. Здається, у мене вроджена здібність здалеку носом відчувати запах...

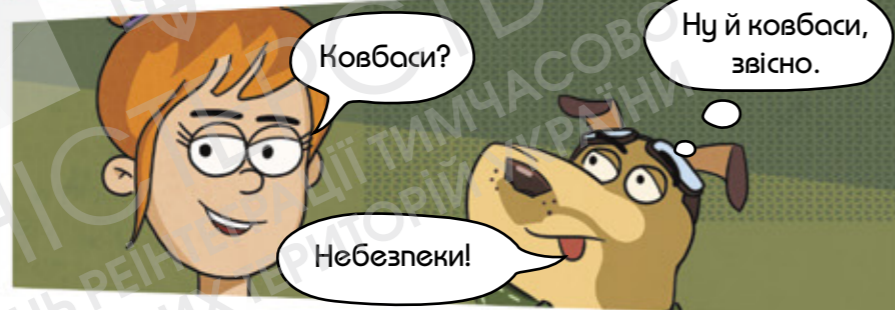

Ковбаси?

Ну й ковбаси, звісно.

Небезпеки!



Але це коли ще буде! Можливо, коли я вивчуся, уже й небезпеки жодної не буде, Бенга ж упіймають до того часу.

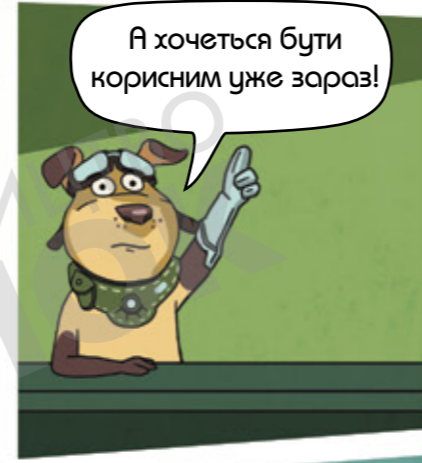

А хочеться бути корисним уже зараз!



Але ми нічого не можемо!



Дещо можемо!



Ми зробимо інструкцію для всіх! І розвісимо її повсюди!



Кожен зможе прочитати її і захиститися!



Клас! Це ти добре придумав.



І тато не заперечуватиме!



Я теж хочу допомагати!

БУДЬТЕ уважні та обережні:

НЕБЕЗПЕКА!

ЯКЩО ЗНАЙДЕТЕ:

ПАМ'ЯТАЙТЕ!

Навіть за відсутності активних бойових дій міни, снаряди, боєприпаси та інші вибухонебезпечні предмети становлять загрозу для здоров'я та життя!

Міни

Гранати

Набої

Снаряди

Підозрілі предмети

МІНИ ТА ВИБУХО-НЕБЕЗПЕЧНІ предмети!

НЕБЕЗПЕКА!

ЗБЕРІГАЙТЕ СПОКІЙ!

не підходити до предмета, негайно зупинити будь-які роботи біля нього

не торкатися і не пересувати предмет, не намагатися його знешкодити

попередити про знахідку інших людей, не допускати їх на територію

відійти на безпечну відстань та негайно сповістити про потенційну небезпеку дорослих

зателефонувати 101 або 102, повідомити адресу або орієнтири місця, де ви побачили небезпечний предмет

дочекатися прибуття фахівців; показати місце знахідки та повідомити час її виявлення



більше інформації

Допоможи друзям зробити плакат-інструкцію. Добери та наклеї наліпки у місцях, позначених . Наліпки містяться на останній сторінці книги.



НЕБЕЗПЕКА!
ЯКЩО ЗНАЙДЕТЕ:

БУДЬТЕ уважні та обережні!

МІНИ ТА ВИБУХО-НЕБЕЗПЕЧНІ ПРЕДМЕТИ!

ПАМ'ЯТАЙТЕ!
Навіть за відсутності стивних бойових дій міни, снаряди, босприпаси та інші вибухонебезпечні предмети становлять загрозу для здоров'я та життя!

- Міни
- Гранати
- Ножі
- Сечаєри
- Підзарі предмети

ЗБЕРІГА СПОКІЙ!



МІНИ ТА ВИБУХО-НЕБЕЗПЕЧНІ ПРЕДМЕТИ!

ЗБЕРІГА СПОКІЙ!

- не підходити до предмета, а негайно зупинити будь-які роботи біля нього
- не торкатися і не пересувати предмет, не намагатися його знешкодити
- попередити про знахідку інших людей, не допускати їх на територію

...йти на безпечну відстань та тільки сповістити про потенційну небезпечний предмет

...фонувати 101 або ...міти адресу або ...місце, де ви побачили предмет

...атися прибуття фахівців на місце знахідки та ...и час її виявлення



НЕБЕЗПЕКА!
ЯКЩО ЗНАЙДЕТЕ:

БУДЬТЕ уважні та обережні!

МІНИ ТА ВИБУХО-НЕБЕЗПЕЧНІ ПРЕДМЕТИ!

ПАМ'ЯТАЙТЕ!
Навіть за відсутності стивних бойових дій міни, снаряди, босприпаси та інші вибухонебезпечні предмети становлять загрозу для здоров'я та життя!

- Міни
- Гранати
- Ножі
- Підзарі предмети





Ще є?



Майже всі. Два залишилось.



А це ви щось продаєте чи купуєте?

Ні, ми попереджаємо! Ось, читай!

Ще не вмію!

Шкода, що не купуєте, може, хтось інший купить...



Що-що ти там кажеш?

Повтори!

Якби ви дали мені гроші за ті штучки...

...ми б купили морозиво!



Які ще штучки?

Ну, оті, що у вас там намальовані!



Зачекай! У тебе що, вони є?

Ти хоч знаєш, що це?



Не знаю. Але ми багато таких знайшли на будівництві.

Яке будівництво?!

Знову!

Максе, викликай швидше тата!



Та я б радий, але куди?

Там немає адреси, це ж будівництво!

Адреса яка?



Там зараз усі мої друзі.

Я можу вас відвести!

Що ж робити? З одного боку, тато не зрадіє, якщо ми підемо, а з іншого, — там малюки в небезпеці!

Я знаю!

Максе, де твій новий винахід?

Налаштуй його навпаки. Нехай шукає не людину за відбитками, а відбитки певної людини!

Малий же залишив свої на тому будівництві!

Що ти задумав?

Ви залишайтеся тут із малюком і чекайте на рятівників.

А ми із шукачем — миттю туди, попередимо інших дітей.

Перевіримо його чутливість і здібності мого носа.

Обіцяю: буду обережний!



Мій ніс відчуває небезпеку.



А ти що скажеш?

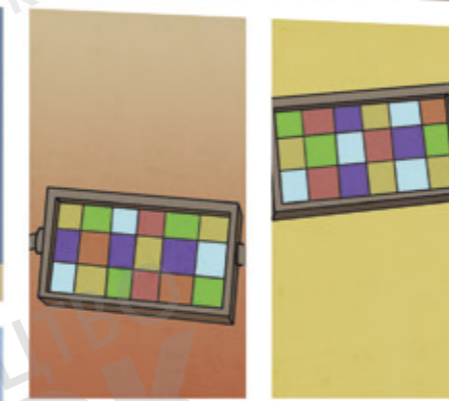

Агов, малі! А чи ніхто не казав вам, що гратися на будівельному майданчику не можна?



Ану, швиденько звідси!
Я покажу вам кращі місця для гри!



Перевір тут усе!

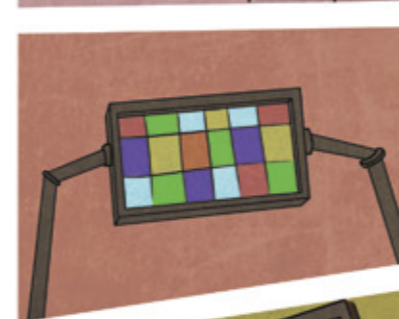

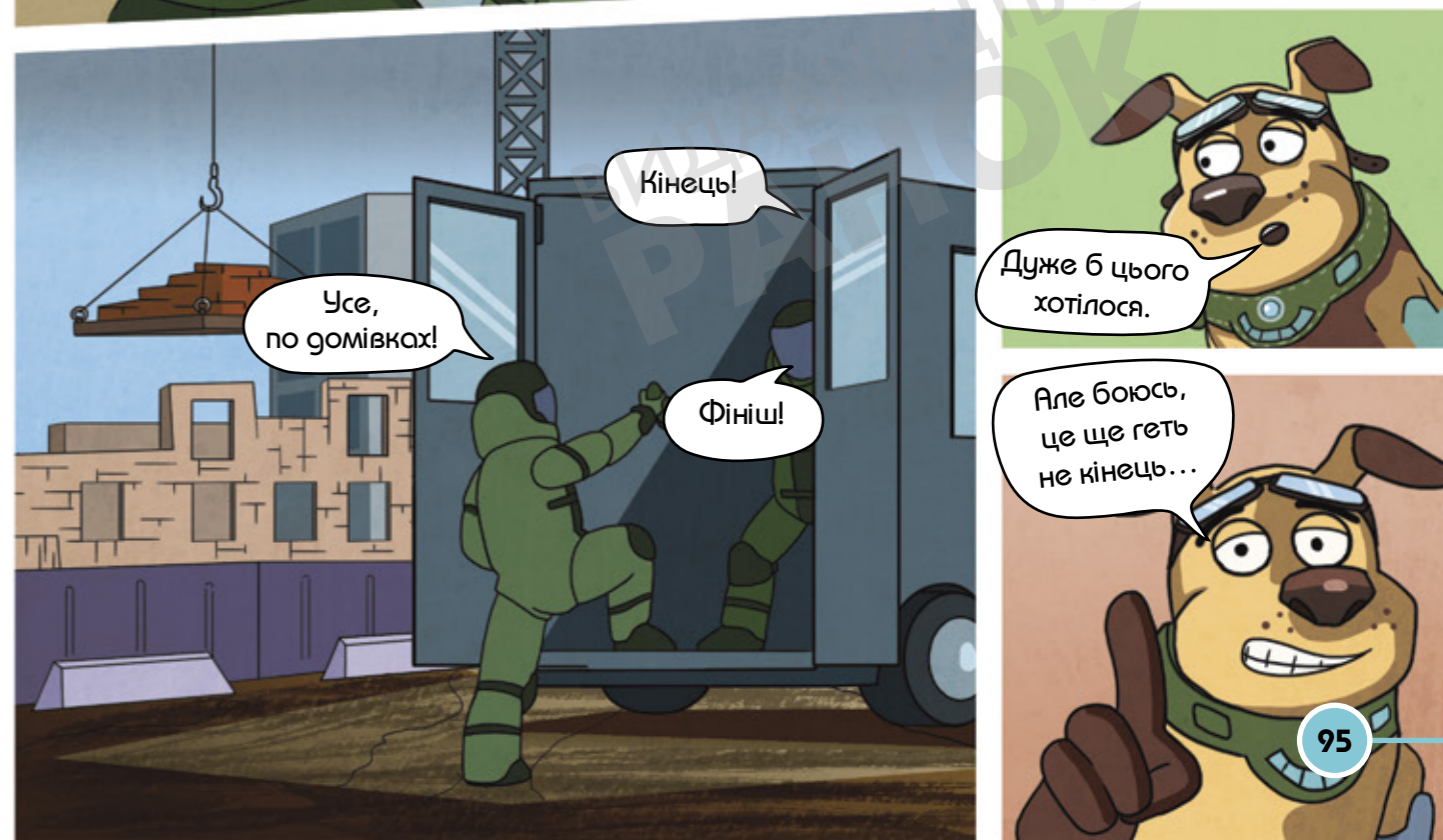

Не твоє — не чіпай!

РОЗДІЛ 7

Так, це купили,
це також...
Що ще?



Перевіряю за списком...
тонкий дрiт залишився!

Це в магазині
за рогом.



Зачекай-но,
я швидко!

Що, знову?

Якщо маєш на
увазі, що ми знову
в небезпеці, то ні!
Ми просто
на відпочинок!



Але якщо тебе цікавить,
чи в небезпеці хтось
інший, то так!

Але нас це
не стосується!



Зачекайте!
Хтось у небезпеці?

Можливо.

Так чому
ж ви мовчите?

**НАС ЦЕ
НЕ СТОСУЄТЬСЯ!**



Добре, але це стосується
мене. Що трапилось?
Хто в небезпеці?



Коти.
Кошенята.
Можливо.
Вірогідно.

Та поясніть же нормально,
нічого не розумію!
Які коти? Де?

Власників молочного магазину
знаєш? У них іще дитячий
майданчик перед будиночком.
Так от. Звіти дуже пахне
неприємностями.

Так, так, особливо
біля майданчика.
Ще й як тхне!

**Там же
кошенята!**

Ви що, навіть
не зателефонували
рятувальникам?

Нас це
не стосується!

Пацюки самі
за себе!

У-у-у, які ж ви...
Хіба так можна?

Нам можна!

Що в тебе за справи
з пацюками?
Ви що, знайомі?

Та було гіло...
Якось...
Щось таке...

ПЕК?

Що знову?!

Та я ж хотів, як краще!
Вирішив усе сам.
Щоб тобі не довелося
перед батьком
виправдовуватися.
Але тепер знову...





Будь ласка,
зберігайте спокій!

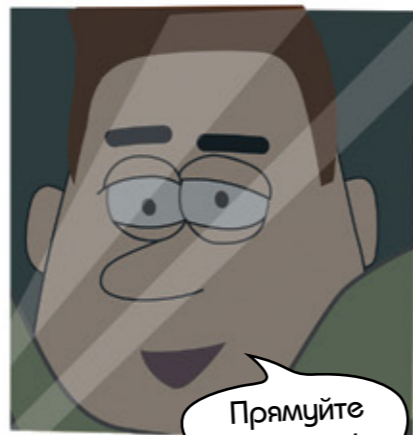

Прямуйте
за мною!

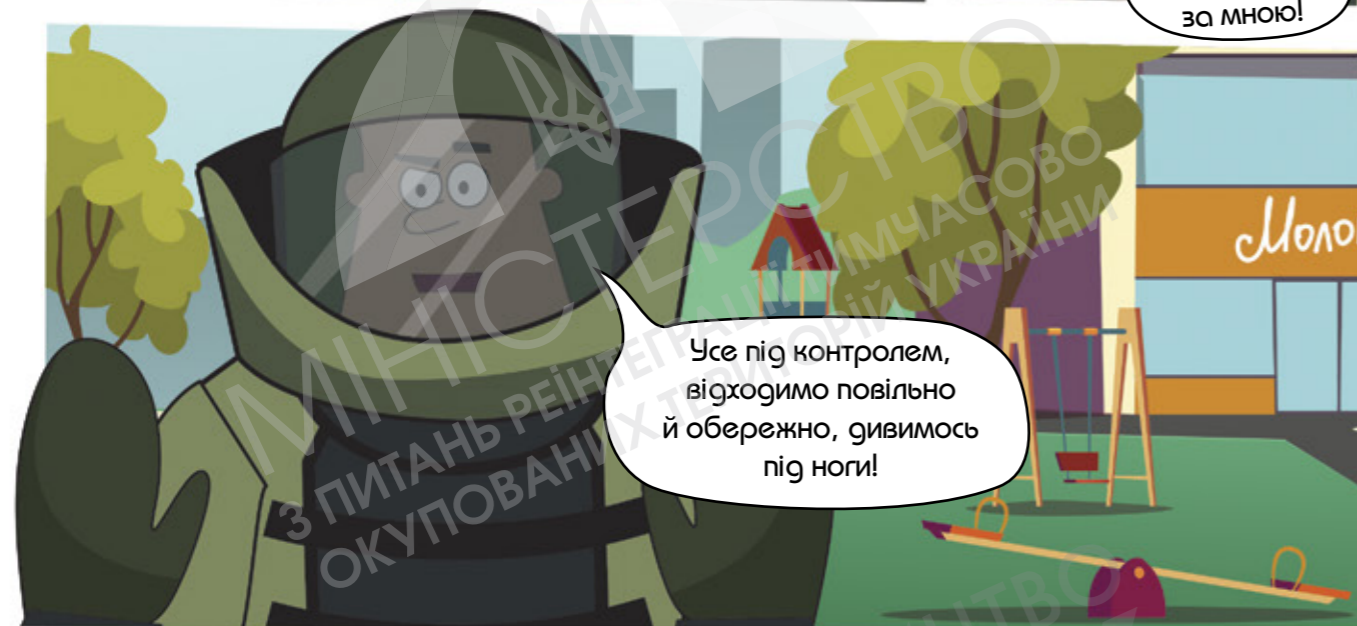

Усе під контролем,
відходимо повільно
й обережно, дивимось
під ноги!

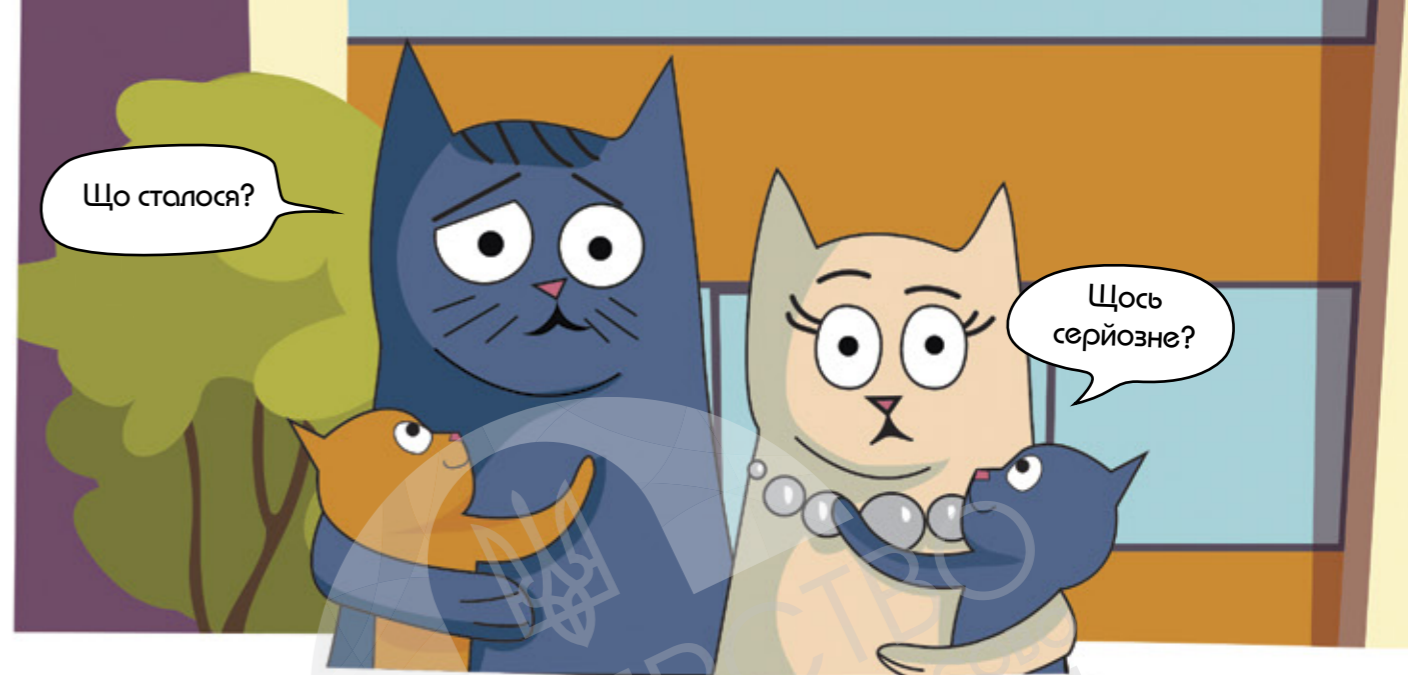

Що сталося?

Щось
серйозне?



Не хвилюйтеся,
усе під контролем!

Відійдіть
на безпечну
відстань!



Що трапилось?

Що відбувається?

Тут що,
небезпечно?
Заміновано?

Кажуть, хтось закладає
вибухівку в різних місцях...



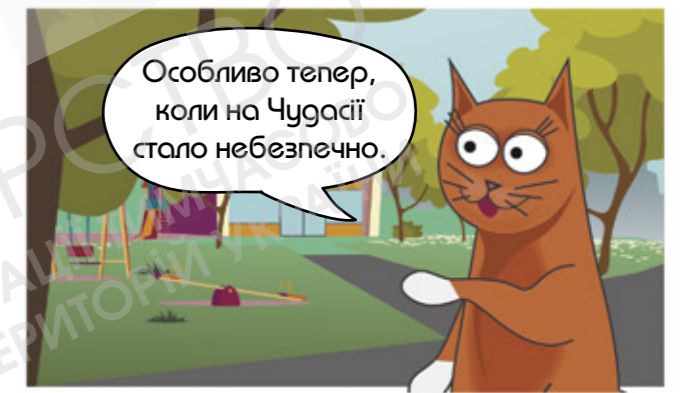
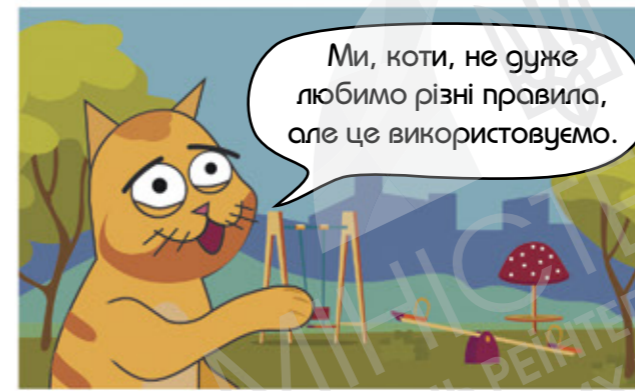
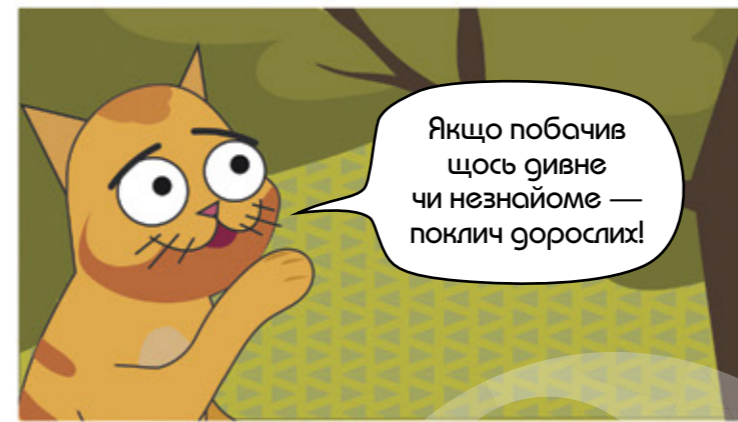
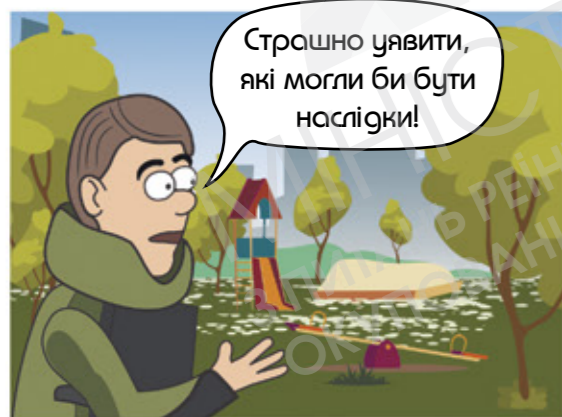

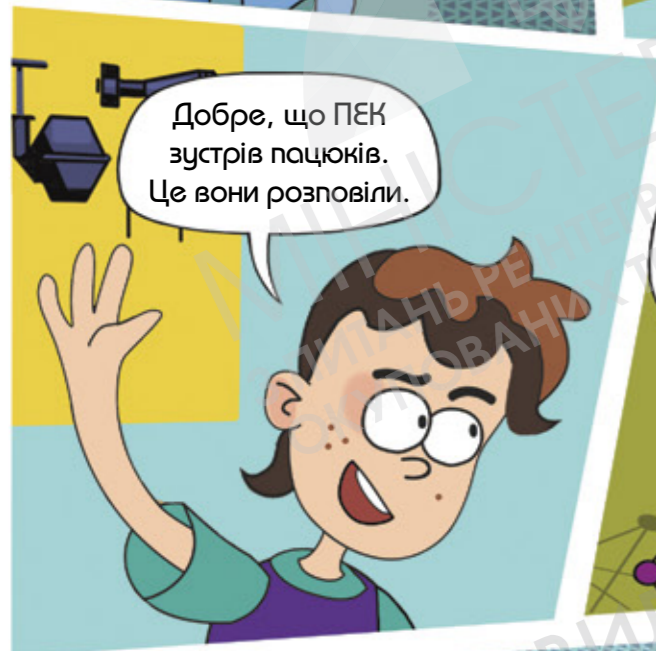

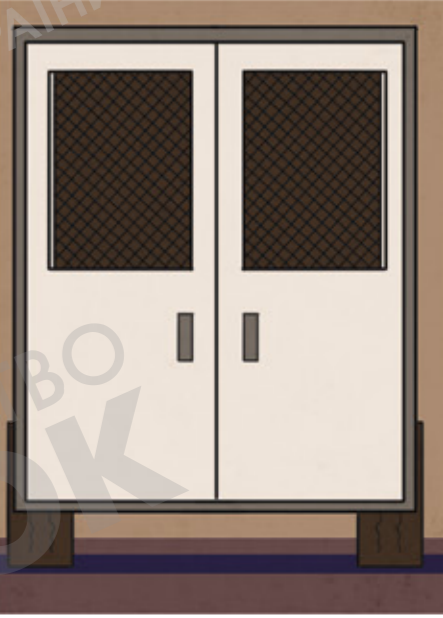
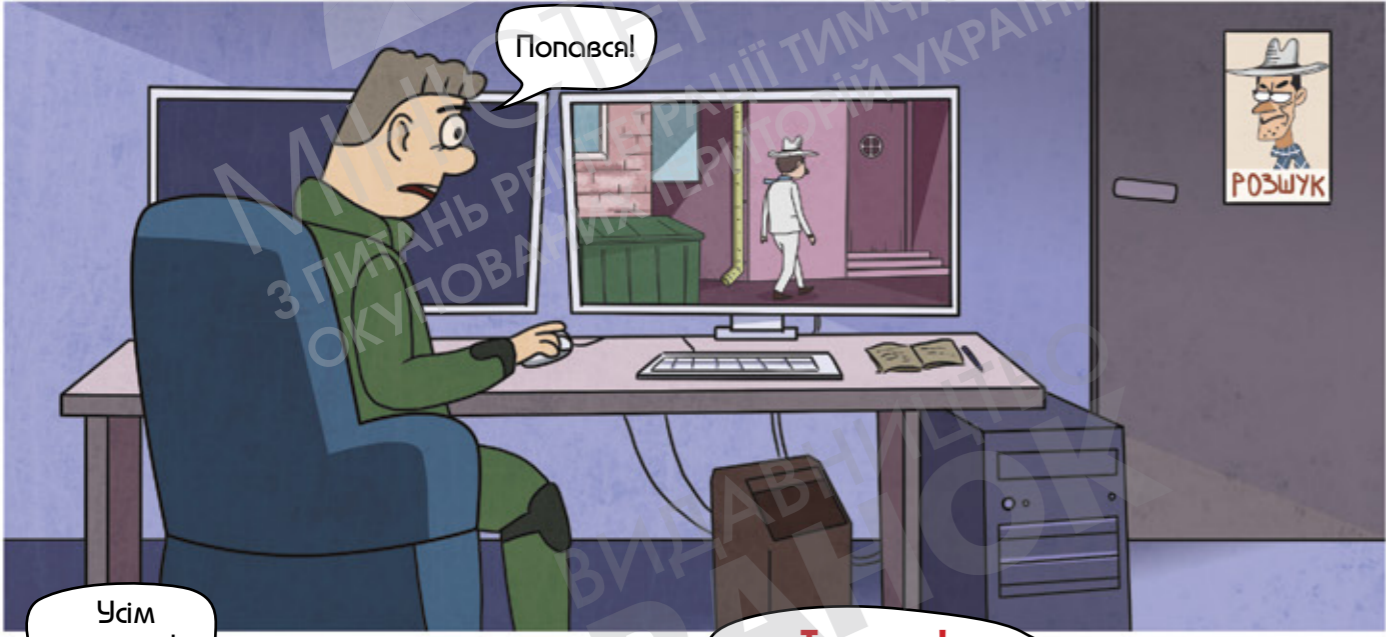
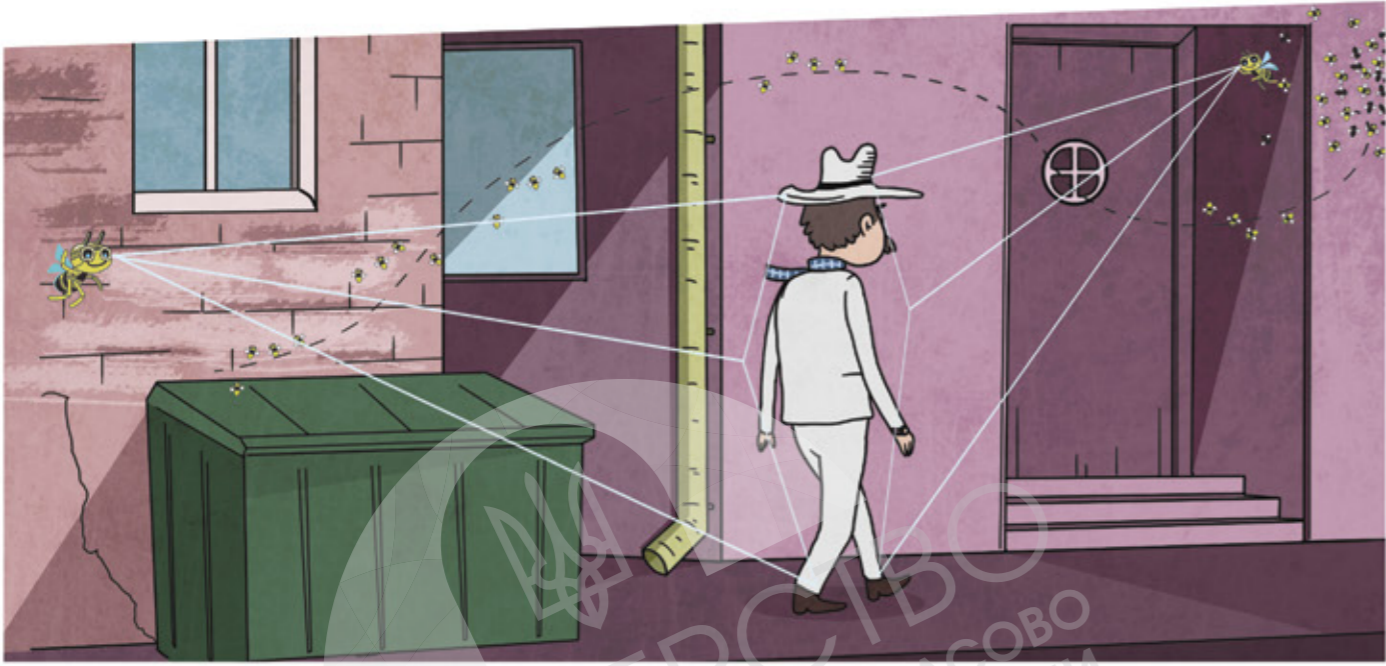



Прекрасно!
Тут її ніхто
не побачить.



БУМ!



Так, сійте!

Здається поблизу знову щось небезпечно. Схоже на те, що це на дитячому майданчику. Треба попередити дітей!



Не можу
повірити...





Ні!

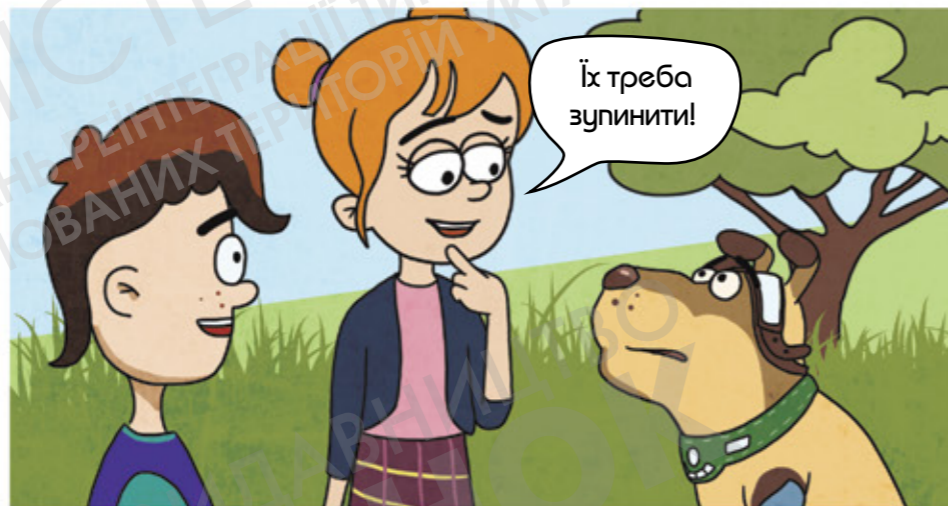

Їх треба зупинити!



Стойте!



Що сталося?



Ми нічого поганого не зробили!



Звісно ж ні.



Але погане зробив інший.



Обережно повертаймося по своїх слідах. Дивимось під ноги!

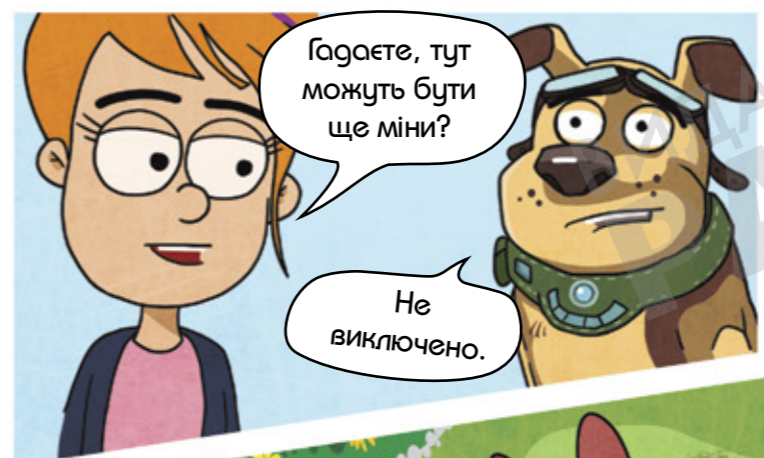

Гадаєте, тут можуть бути ще міни?

Не виключено.



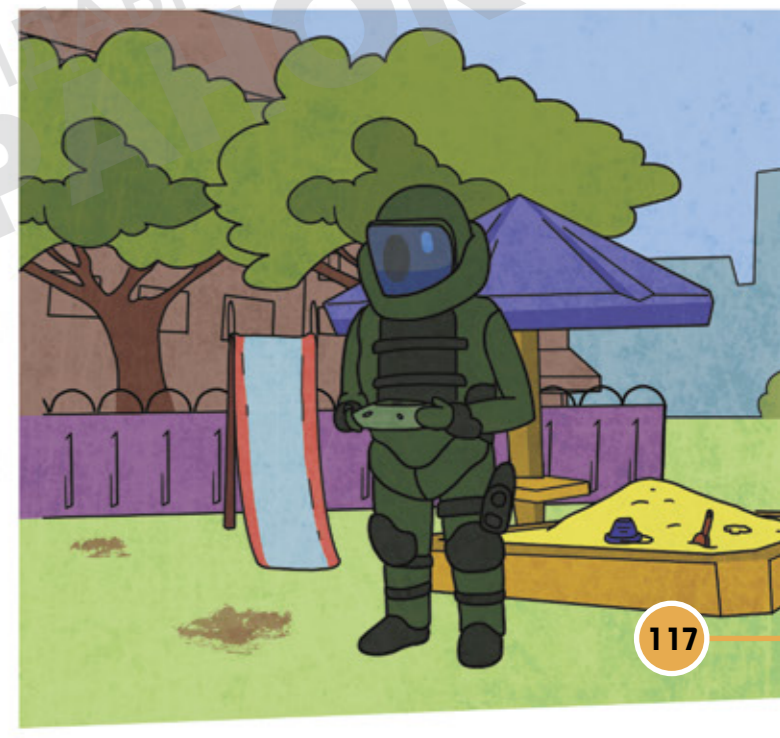



ШКОЛА ЮНИХ РЯТІВНИКІВ

Цього разу дуже великий набір! Такого ніколи ще не було!

Ну ви ж чули про загрози? Вони почастишали. Нам потрібно більше фахівців. Мусимо готуватися. Мабуть, на Чудасії такого не було ніколи за всі роки її існування!

Хіба що ду-у-уже давно. Ще за часів, коли на планеті були війни.

Ну ви згадали!

Вітаю вас у школі юних рятівників! Рятівник – це дуже небезпечно та важлива професія.

Але слід розуміти, що поки ви діти, ви не можете бути рятівниками. Зараз вам необхідно вивчити правила поведінки у небезпечних ситуаціях для збереження здоров'я та життя!

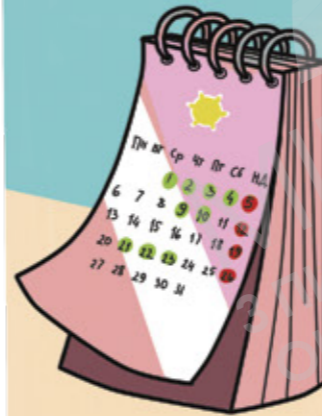

Повторімо вивчений матеріал!

Щоб не натрапити на небезпечну знахідку (ВНП):



уникайте місць, позначених знаками мінної небезпеки



не заходьте у зруйновані приміщення



уникайте місць, пов'язаних із військовою діяльністю (окопи, військові укріплення, райони біля блокпостів, місця ведення бойових дій)



не підходьте до зруйнованої військової техніки

Головна причина нещасних випадків від вибуху міни або інших вибухонебезпечних пристроїв – це грубе порушення елементарних правил безпеки

- ✗ не втрачайте контроль та не панікуйте у небезпечній ситуації
- ✗ не ігноруйте та не прибирайте попереджувальні знаки
- ✗ не підбирайте й не торкайтеся мін та інших підозрілих предметів
- ✗ не намагайтесь розібрати або знешкодити знайдений предмет, вилучити з нього вибухівку або підричник
- ✗ не підпалюйте підозрілі предмети, не намагайтесь залити рідиною або засипати ґрунтом, накрити чимось або вплинути на предмет звуком, світлом чи теплом
- ✗ не виконуйте жодні роботи поблизу підозрілого предмета, особливо ті, що можуть спричинити навіть незначне коливання ґрунту



У разі виявлення вибухонебезпечного предмета категорично забороняється:

- ✗ брати вибухонебезпечний предмет у руки, зберігати його, нагрівати та ударяти по ньому;
- ✗ переносити, перекладати, перекочувати його з місця на місце;
- ✗ намагатися розібрати;
- ✗ використовувати для розведення вогню, кидати у вогонь;
- ✗ заносити в приміщення;
- ✗ закопувати в землю;
- ✗ кидати в криницю або річку;
- ✗ здавати на металобрухт;
- ✗ використовувати для виготовлення саморобних піротехнічних засобів – петард чи вибухових пакетів;
- ✗ курити та використовувати відкритий вогонь поблизу місця знаходження вибухонебезпечного предмета або предмета, схожого на нього;
- ✗ розпалювати поряд багаття, користуватися запальничками, іншими джерелами вогню, а також предметами, що можуть його утворювати;
- ✗ піднімати, витягувати з ґрунту, зрушувати з місця, кидати, ударяти і розбирати будь-які вибухонебезпечні предмети;
- ✗ приносити в місця перебування людей предмети, що схожі на вибухонебезпечні.

У будь-якому разі за виявлення вибухонебезпечного предмета або предметів підозрілого характеру лише безумовне виконання заходів безпеки є гарантією того, що не відбудеться нещасний випадок.

Не користуйся телефоном поблизу ВНП
Відійди на безпечну відстань
Телефонуй **101** або **102**



перевір себе



з пульта керування або ж при зачіпанні датчика.

ЦЕ НЕБЕЗПЕЧНО!

- ✗ не торкайся (будь-чим)
- ✗ не пересувайся
- ✗ не наближайся
- ✗ не користуйся

ВІДІЙДИ!

- зберігай спокій, не панікуй
- якщо можливості познач це місце
- повідом дорослих про знахідку

Не користуйся... П. Відійди на безпечну відстань.
ТЕЛЕФОНУЙ

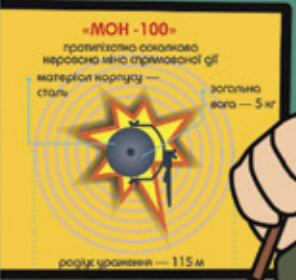

Які головні правила повинні пам'ятати?

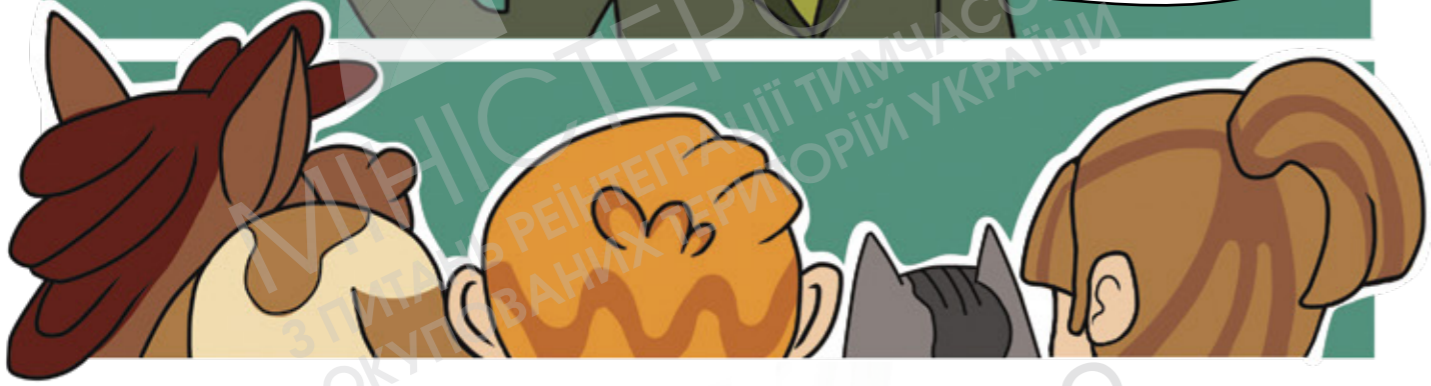

**НЕ ПІДХОДЬ!
НЕ ТОРКАЙСЯ!
ТЕЛЕФОНУЙ 101!**

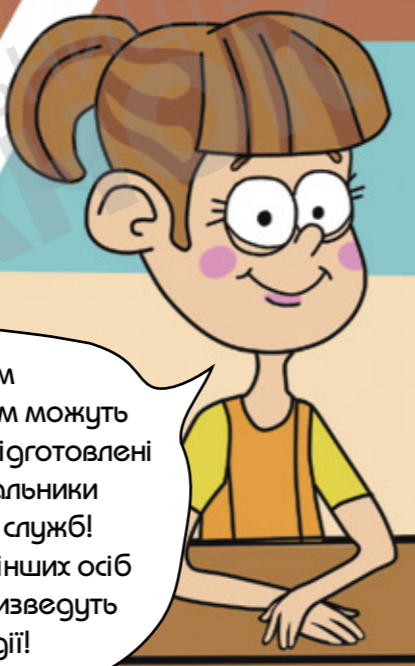

Пошуком та розмінуванням можуть займатися тільки підготовлені фахівці-рятувальники зі спеціальних служб! Усі гії будь-яких інших осіб обов'язково призведуть до трагедії!



Якщо виявив вибухонебезпечний пристрій, зберігай спокій, не панікуй, зупинись і оціни ситуацію!



Нічого не хапай!

Попередь оточуючих про загрозу та покинь якнайшвидше небезпечну зону!



Залишивши небезпечну зону, зателефонуй рятувальникам за номером «101» або розкажи про знахідку дорослим!



Так, так, старайтеся,
рятівнички! І той дурний пес тут!
Що, дуже задоволені собою?
Не довго вам лишилося!

От і добре, от і чудово.
Бах! І немає більше
жодних перешкод.
Рятують вони, ха!
Тільки заважають! Усю
мою працю знищили!



Увага!
Це не навчальна
тривога. Зберігайте
спокій. У приміщенні
знайдено вибуховий
пристрій!





Усе під контролем,
ми на безпечній відстані!
Зателефонуйте близьким,
заспокойте їх!

ШКОЛА ЮНИХ
РЯТІВНИКІВ



Ми маємо покласти
цьому краю!

Покладемо,
не сумнівайся!

ШКОЛА ЮНИХ
РЯТІВНИКІВ



Максе, Ліко,
зі мною все гаразд,
не хвилюйтеся!

Добре, що подзвонив!
Ми все бачили у новинах!
Думаєш, це знову витівки Бенга?

Гадаю, він вирішив усунути
всі перешкоди разом.
Закласти вибухівку у школі
рятівників! От до чого
годумався!

Ти не поранений?
З тобою все
добре?



Ну що? Уже
щось відомо?

Поки що ні, малий.
Усі сили кинуті
на знешкодження
вибухівки. Бенгом
пізніше займемося.

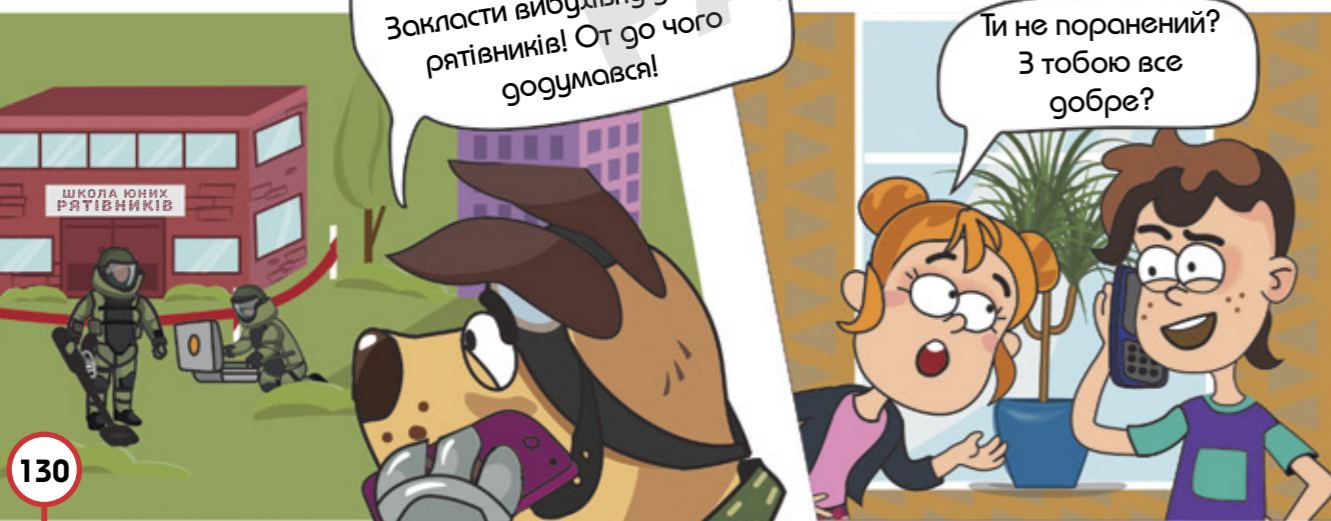

Цього разу він загрався.
І догрався! Тут же скрізь
камери. Йому не втекти.

ШКОЛА ЮНИХ
РЯТІВНИКІВ



Ні-ні-ні!
Ви помилилися!
Ви шукаєте
людину в білому
пальті й капелюсі,
а я людина
без капелюха!



Ви людина
без совісті!

Вар-
за розраховано!



Так, його упізнав шу-
Саме його відбитки х
мінах, що їх знайшли ім
часом. І вибухівк
рятівників — те
рук справ

Це вже точно він?
Ви впевнені?



Зараз вам все
доведемо пояснити.
НЕ шановний.
У нас до вас дуже
багато запитань.

Ви дуже помиляєтесь!
Ми живемо
в божевільному світі!
Усе має бути не так!
Я просто намагався
все виправити!

Добери та наклеї відповідні наліпки та зроби життя на планеті Чудасії кращим і безпечним.



Нарешті Бенга
впіймали.

Допоможи грузам запобігти нещасному випадку!

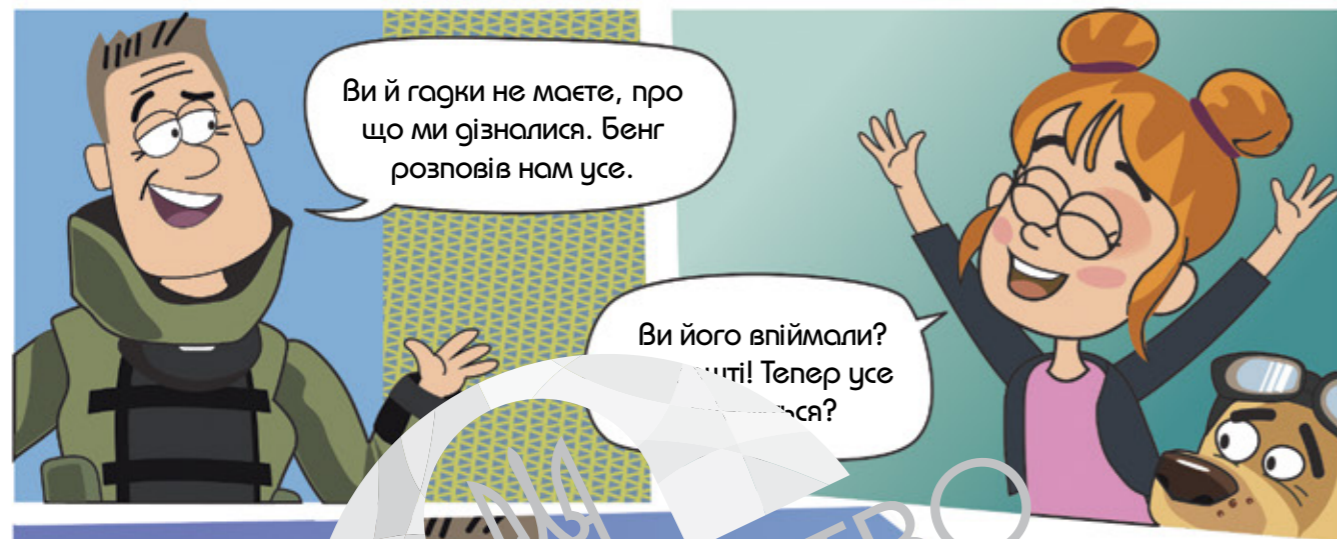

Ви й гадки не маєте, про що ми дізналися. Бенг розповів нам усе.

Ви його впіймали?
...ті! Тепер усе
...ся?



Споживаюся, так. І на Чугаїї знову існуватимуть безпека і гармонія. Сталося уявити, на що хотів перетворити нашу планету цей негідник!



Але чому?
Навіщо він все це робив?

Так, НАВІЩО?

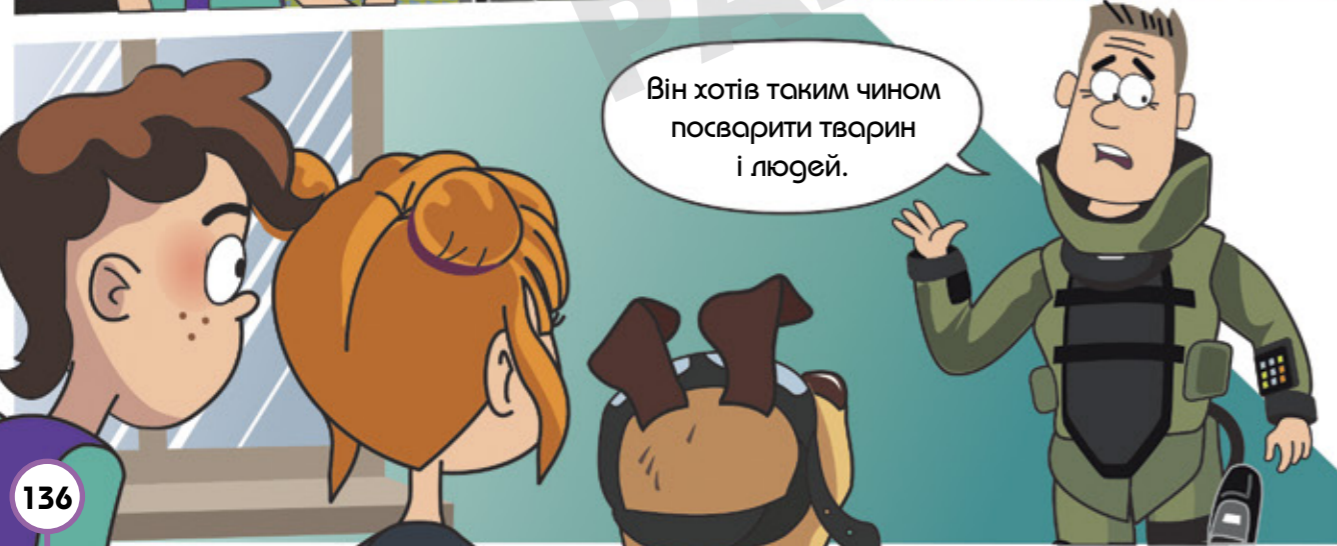

Він хотів таким чином посварити тварин і людей.



ЩО-О-О?



Ви не повірите.
Щоб усе це
командувати!

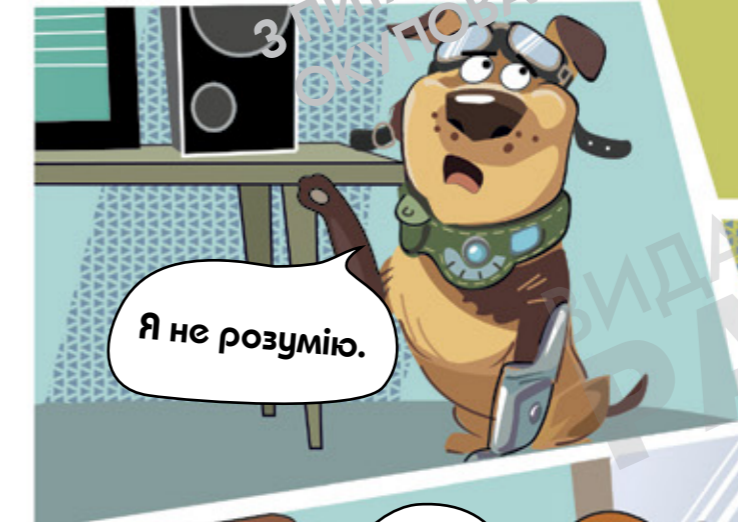

Я не розумію.



І я!
І я!

Ось як усе було.

Будь ласка,
зачекайте
своєї
черги!

Я не хочу
чекати!

Пристебніть,
будь ласка,
пасок!

Це моє авто!
Як хочу,
так і їду!

Зробіть, будь
ласка, тихіше!

Злибачте, ми змушені
зам відмовити через те,
що за вами є кілька
правопорушень.

Ви можете знову
звернутися до нас,
коли виправите всі
наслідки своїх вчинків.

Чому усі
вказують мені,
що робити?
Скрізь огні
накази!
Ненавиджу
підкорятися!

Ненавиджу цю планету
з її правилами!
Щасливо залишатися!
Знайду собі кращу!

Планета Земля

Отакої!



Та це ж те, чого треба! Отакі мають бути порядки!

«Апорт! Негайно принеси мені мільйон!» І собака несе в зубах гроші.

«Привіт!» І поліцейський іде від машини.

Здається, у мене є план. Я не тікатиму! Я встановлю свої правила на Чудасі! Більше не виконуватиму нічиїх наказів, самі будете мені підкорятися! Я переконаю людей у тому, що тварини небезпечні і не повинні мати рівних прав із людьми. А тварин — у тому, що люди небезпечні і хочуть позбавити їх усіх прав. Залякаю і тих, і інших! Усі так пересваряться, що боятимуться навіть на вулицю вийти! Бізнесенькі! Нажахані, безпорадні, вони будуть щасливі, якщо я пообіцяю все це припинити! Вони будуть слухатися мене і виконуватимуть кожен мій наказ!



А ось хто мені допоможе! Цей дурник навіть не зрозуміє, як я його використаю. Я зроблю його головним злочинцем планети! Через нього люди зненавидять тварин.



Треба тільки, щоб цуценя мені повірило і погодилося полетіти аж на іншу планету. Так я виглядаю наче рятівник-чарівник! Залишилося вигадати легенду.

Ось ти де, любий! Я скрізь тебе шукаю, довелося облетіти кілька планет! Нарешті! Твої батьки зачекалися!

Мої батьки?

І ще для згімого

Ти підкарастимеш вибухівку людям, а я — тваринам. Настане день, і вони стануть запеклими ворогами. А переможцем у їхній війні буду я!



От і молодець!

Так, любий, заховай он там іще подаруночок. Тільки тихенько, щоб ніхто не помітив. «Добрі справи треба робити потайки!» — пам'ятаєш?



Те, що ПЕК підрветься на міні, не входило до планів Бенга. Але він все одно не зупинився і продовжував свою справу сам.

Але чому? Ми ж уже про все дізналися, і його план не спрацював би!

Хтозна! Можливо, він уже просто не міг зупинитися. Така вже природа зла. Його легко випустити з пастки, але дуже важко зупинити.

А що ж тепер із ним буде?

Це правда. Але добре, що нам вдалося зупинити Бенга!



Працюватиме у притулку для кошенят.

Ми їм годуватиме їх,

читатиме їм казки

укладатиме спати,

і все таке інше.

І так аж доки не виправиться.

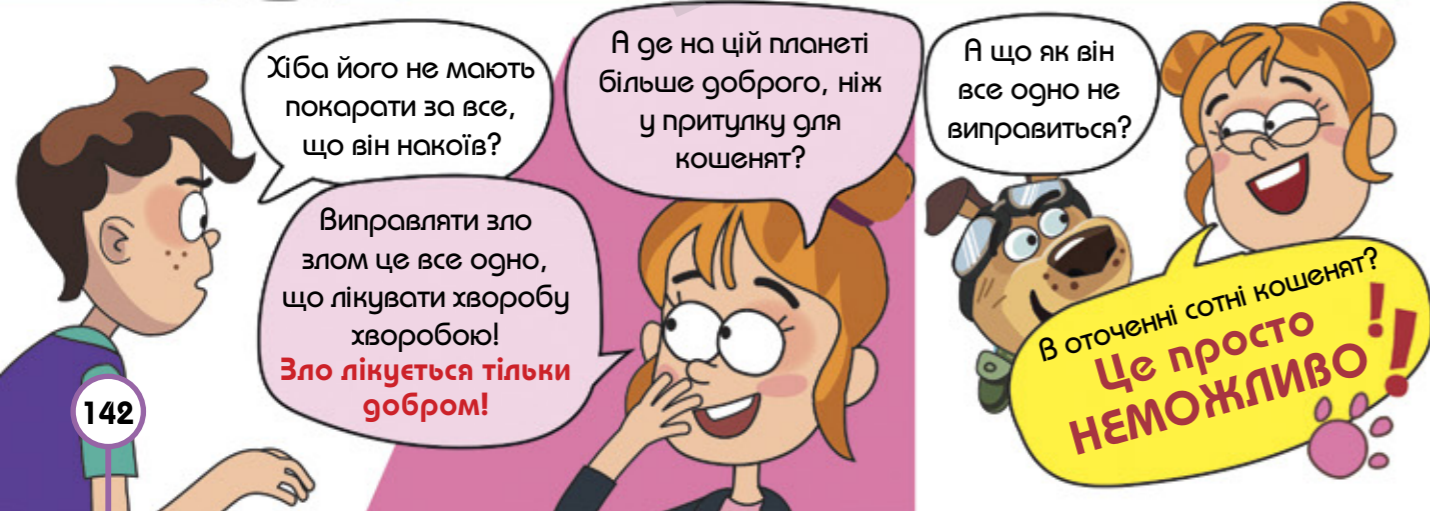

Хіба його не мають покарати за все, що він накоїв?

А де на цій планеті більше доброго, ніж у притулку для кошенят?

А що як він все одно не виправиться?

Виправляти зло злом це все одно, що лікувати хворобу хворобою!
Зло лікується тільки добром!

В оточенні сотні кошенят?
Це просто НЕМОЖЛИВО!!!



КІНЕЦЬ



Схвалено для використання в загальноосвітніх навчальних закладах
(лист ДНУ «ІМЗО» від 07.10.2020 р., № 22.1/12-Г-804)

Клапчук Т. О.

К47 Мінна безпека не без ПЕКА / Т. О. Клапчук, Є. О. Осьмачко, О. Г. Лященко. —
Харків : Вид-во «Ранок», ВГ «Кенгуру», 2020. — 144 с.

ISBN 978-617-09-6727-5

Навчальний посібник — книгу у вигляді коміксу створено для учнів середньої школи з метою формування бази знань щодо правил безпечної поведінки у ситуаціях, пов'язаних з мінами та вибухонебезпечними предметами. Видання сприяє запам'ятовуванню школярами зовнішнього вигляду небезпечних об'єктів та їхніх ознак, навчає правилам поведінки в небезпечних ситуаціях, містить цінні поради та інформаційні плакати, що допоможуть дітям краще запам'ятати та засвоїти алгоритм дій, змодельовати поведінку в разі виникнення небезпечної ситуації, пов'язаної з мінами та вибухонебезпечними предметами.

УДК 614.8.084:355(072)

Навчальне видання

Клапчук Тетяна Олексіївна
Осьмачко Євгенія Олександрівна
Лященко Ольга Григорівна

Навчальний посібник — книга у вигляді коміксу
для учнів середньої школи

МІННА БЕЗПЕКА НЕ БЕЗ ПЕКА

Ілюстрації *Марини Ляшок*

Відповідальний редактор *О. Куц*
Редактор *А. Сінакова*
Технічний редактор *О. Романова*

КН902029У. Підписано до друку 20.08.2021.
Формат 84x108/16. Папір крейдований. Ум. друк. арк. 15,12
Зам. № 2508-2021. Наклад 7870 прим.

ТОВ Видавництво «Ранок»
61071, м. Харків, вул. Кібальчича, 27, к. 135
Свідоцтво суб'єкта видавничої справи
ДК № 5215 від 22.09.2016

Висновок державної санітарно-епідеміологічної експертизи
№ 602-123-20-1/41535 від 01.10.2018 р.

Надруковано у друкарні ТОВ «ТРИАДА-ПАК»,
пров. Сімферопольський, 6, Харків, 61052.

Свідоцтво суб'єкта видавничої справи ДК №5340 від 15.05.2017.
Тел. +38 (057) 712-20-00. E-mail: sale@triada.kharkov.ua



НЕ ДЛЯ ПРОДАЖУ